

BGA 160.0

STIHL



2 - 19	Gebrauchsanleitung
19 - 35	Instruction Manual
35 - 54	Notice d'emploi
54 - 71	Istruzioni d'uso
71 - 88	Handleiding



Inhaltsverzeichnis

1	Vorwort.....	2
2	Informationen zu dieser Gebrauchsanleitung.....	2
3	Übersicht.....	3
4	Sicherheitshinweise.....	4
5	Blasgerät einsatzbereit machen.....	8
6	Akku laden und LEDs.....	8
7	Bluetooth®-Funkschnittstelle aktivieren und deaktivieren.....	9
8	Blasgerät zusammenbauen.....	9
9	Akku einsetzen und herausnehmen.....	9
10	Blasgerät einschalten und ausschalten....	10
11	Blasgerät und Akku prüfen.....	10
12	Mit dem Blasgerät arbeiten.....	10
13	Nach dem Arbeiten.....	11
14	Transportieren.....	11
15	Aufbewahren.....	11
16	Reinigen.....	12
17	Warten und Reparieren.....	12
18	Störungen beheben.....	12
19	Technische Daten.....	13
20	Ersatzteile und Zubehör.....	14
21	Entsorgen.....	15
22	EU-Konformitätserklärung.....	15
23	UKCA-Konformitätserklärung.....	15
24	Anschriften.....	16
25	Allgemeine Sicherheitshinweise für Elektrowerkzeuge.....	16

1 Vorwort

Liebe Kundin, lieber Kunde,

es freut uns, dass Sie sich für STIHL entschieden haben. Wir entwickeln und fertigen unsere Produkte in Spitzenqualität entsprechend der Bedürfnisse unserer Kunden. So entstehen Produkte mit hoher Zuverlässigkeit auch bei extremer Beanspruchung.

STIHL steht auch für Spitzenqualität beim Service. Unser Fachhandel gewährleistet kompetente Beratung und Einweisung sowie eine umfassende technische Betreuung.

STIHL bekennt sich ausdrücklich zu einem nachhaltigen und verantwortungsvollen Umgang mit der Natur. Diese Gebrauchsanleitung soll Sie unterstützen, Ihr STIHL Produkt über eine lange Lebensdauer sicher und umweltfreundlich einzusetzen.

Wir danken Ihnen für Ihr Vertrauen und wünschen Ihnen viel Freude mit Ihrem STIHL Produkt.



Dr. Nikolas Stihl

WICHTIG! VOR GEBRAUCH LESEN UND AUFBEWAHREN.

2 Informationen zu dieser Gebrauchsanleitung

2.1 Geltende Dokumente

Es gelten die lokalen Sicherheitsvorschriften.

- ▶ Zusätzlich zu dieser Gebrauchsanleitung folgende Dokumente lesen, verstehen und aufbewahren:
 - Gebrauchsanleitung Akku STIHL AR
 - Gebrauchsanleitung „Gürteltasche AP mit Anschlussleitung“ in Kombination mit ADA 100
 - Sicherheitshinweise Akku STIHL AP
 - Gebrauchsanleitung Ladegeräte STIHL AL 101, 301, 301-4, 500
 - Sicherheitsinformation für STIHL Akkus und Produkte mit eingebautem Akku: www.stihl.com/safety-data-sheets

Weitere Informationen zu STIHL connected, kompatiblen Produkten und FAQs sind unter www.connect.stihl.com oder bei einem STIHL Fachhändler verfügbar.

Die Bluetooth®-Wortmarke und die -Bildzeichen (Logos) sind eingetragene Warenzeichen und Eigentum der Bluetooth SIG, Inc. Jegliche Verwendung dieser Wortmarke/Bildzeichen durch STIHL erfolgt unter Lizenz.

Akkus mit  sind mit einer Bluetooth®-Funkschnittstelle ausgestattet. Lokale Betriebseinschränkungen (zum Beispiel in Flugzeugen oder Krankenhäusern) müssen beachtet werden.

2.2 Kennzeichnung der Warnhinweise im Text

WARNUNG

- Der Hinweis weist auf Gefahren hin, die zu schweren Verletzungen oder zum Tod führen können.
 - ▶ Die genannten Maßnahmen können schwere Verletzungen oder Tod vermeiden.

HINWEIS

- Der Hinweis weist auf Gefahren hin, die zu Sachschaden führen können.
 - ▶ Die genannten Maßnahmen können Sachschaden vermeiden.

2.3 Symbole im Text

Dieses Symbol verweist auf ein Kapitel in dieser Gebrauchsanleitung.

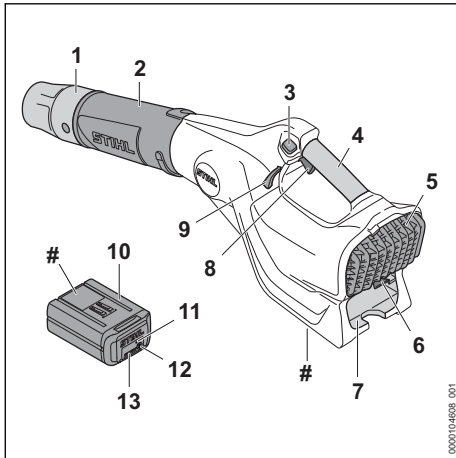
3 Übersicht**3.1 Blasergerät**

- 1 Düse**
Die Düse führt und bündelt den Luftstrom.
- 2 Blaserrohr**
Das Blaserrohr führt den Luftstrom.
- 3 Feststellgas-Taste**
Die Feststellgas-Taste arretiert die aktuelle Blaskraft.
- 4 Bedienungsgriff**
Der Bedienungsgriff dient zum Bedienen, Führen und Tragen des Blasergeräts.
- 5 Schutzgitter**
Das Schutzgitter schützt den Benutzer vor sich bewegenden Teilen im Blasergerät.
- 6 Sperrhebel**
Der Sperrhebel hält den Akku im Akku-Schacht.
- 7 Akku-Schacht**
Der Akku-Schacht nimmt den Akku auf.

8 Schalthebel

Der Schalthebel schaltet das Blasergerät ein und aus.

9 Tragöse

Die Tragöse dient zum Einhängen eines Tragsystems.

10 Akku

Der Akku versorgt das Blasergerät mit Energie.

11 LED „BLUETOOTH®“ (nur für Akkus mit )

Die LED zeigt die Aktivierung und Deaktivierung der Bluetooth®-FUNKSCHNITTSTELLE an.

12 Drucktaste



Die Drucktaste aktiviert die LEDs am Akku. Sie aktiviert und deaktiviert die Bluetooth®-FUNKSCHNITTSTELLE (falls vorhanden).

13 LEDs

Die LEDs zeigen den Ladezustand des Akkus und Störungen an.

Leistungsschild mit Maschinenummer**3.2 Symbole**

Die Symbole können auf dem Blasergerät und dem Akku sein und bedeuten Folgendes:

-  In diese Richtung wird das Blaserrohr angebaut.
-  In diese Richtung wird das Blaserrohr abgebaut.



1 LED leuchtet rot. Der Akku ist zu warm oder zu kalt.



4 LEDs blinken rot. Im Akku besteht eine Störung.



LWA Garantierter Schalleistungspegel nach Richtlinie 2000/14/EG in dB(A) um Schallemissionen von Produkten vergleichbar zu machen.



Der Akku hat eine Bluetooth®-FUNKSCHNITTSTELLE und kann mit der STIHL connected App verbunden werden.



Die Angabe neben dem Symbol weist auf den Energieinhalt des Akkus nach Spezifikation des Zellenherstellers hin. Der in der Anwendung zur Verfügung stehende Energieinhalt ist geringer.



Produkt nicht mit dem Hausmüll entsorgen.



Dieses Symbol kennzeichnet die Position des Smart Connectors mit Klebeverbindung auf dem Produkt.

4 Sicherheitshinweise

4.1 Warnsymbole

Die Warnsymbole auf dem Blasgerät oder dem Akku bedeuten Folgendes:



Sicherheitshinweise und deren Maßnahmen beachten.



Gebrauchsanleitung lesen, verstehen und aufbewahren.



Schutzbrille tragen.



Sicherheitshinweise zu hochgeschleuderten Gegenständen und deren Maßnahmen beachten.



Lange Haare so sichern, dass sie nicht in das Blasgerät hineingezogen werden können.



Akku während Arbeitsunterbrechungen, des Transports, der Aufbewahrung, Wartung oder Reparatur herausnehmen.



Sicherheitsabstand einhalten.



Akku vor Hitze und Feuer schützen.



Akku nicht in Flüssigkeiten tauchen.

4.2 Bestimmungsgemäße Verwendung

Das Blasgerät STIHL BGA 160.0 dient zum Blasen von Laub, Gras, Papier und ähnlichen Materialien.

Das Blasgerät kann bei Regen verwendet werden.

Das Blasgerät wird von einem Akku STIHL AP oder einem Akku STIHL AR mit Energie versorgt.

Der Akku mit  ermöglicht in Kombination mit der STIHL connected App die Personalisierung und die Übertragung von Informationen zum Akku auf Basis der Bluetooth®-Technologie.

▲ WARNUNG

- Akkus, die nicht von STIHL für das Blasgerät freigegeben sind, können Brände und Explosionen auslösen. Personen können schwer verletzt oder getötet werden und Sachschaden kann entstehen.
 - ▶ Blasgerät mit einem Akku STIHL AP oder einem Akku STIHL AR verwenden.
- Falls das Blasgerät oder der Akku nicht bestimmungsgemäß verwendet werden, können Personen schwer verletzt oder getötet werden und Sachschaden kann entstehen.
 - ▶ Blasgerät so verwenden, wie es in dieser Gebrauchsanleitung beschrieben ist.
 - ▶ Akku so verwenden, wie es in dieser Gebrauchsanleitung, der Gebrauchsanleitung Akku STIHL AR, der STIHL connected App und unter www.connect.stihl.com beschrieben ist.

4.3 Anforderungen an den Benutzer

▲ WARNUNG

- Benutzer ohne eine Unterweisung können die Gefahren des Blasgeräts und des Akkus nicht erkennen oder nicht einschätzen. Der Benutzer oder andere Personen können schwer verletzt oder getötet werden.
 - ▶ Gebrauchsanleitung lesen, verstehen und aufbewahren.
- ▶ Falls das Blasgerät oder der Akku an eine andere Person weitergegeben wird: Gebrauchsanleitung mitgeben.
- ▶ Sicherstellen, dass der Benutzer folgende Anforderungen erfüllt:
 - Der Benutzer ist ausgeruht.
 - Der Benutzer ist körperlich, sensorisch und geistig fähig, das Blasgerät und den Akku zu bedienen und damit zu arbeiten. Falls der Benutzer körperlich, sensorisch oder geistig eingeschränkt dazu fähig ist, darf der Benutzer nur unter Aufsicht oder nach Anweisung durch eine verantwortliche Person damit arbeiten.
 - Der Benutzer kann die Gefahren des Blasgeräts und des Akkus erkennen und einschätzen.
 - Der Benutzer ist volljährig oder der Benutzer wird entsprechend nationaler Regelungen unter Aufsicht in einem Beruf ausgebildet.



- Der Benutzer hat eine Unterweisung von einem STIHL Fachhändler oder einer fachkundigen Person erhalten, bevor er das erste Mal mit dem Blasgerät arbeitet.
 - Der Benutzer ist nicht durch Alkohol, Medikamente oder Drogen beeinträchtigt.
- ▶ Falls Unklarheiten bestehen: Einen STIHL Fachhändler aufsuchen.

4.4 Bekleidung und Ausstattung

▲ WARNUNG

- Während der Arbeit können lange Haare in das Blasgerät hineingezogen werden. Der Benutzer kann schwer verletzt werden.



- ▶ Lange Haare so zusammenbinden und so sichern, dass sie sich oberhalb der Schultern befinden.

- Während der Arbeit können Gegenstände mit hoher Geschwindigkeit hochgeschleudert werden. Der Benutzer kann verletzt werden.



- ▶ Eine eng anliegende Schutzbrille tragen. Geeignete Schutzbrillen sind nach Norm EN 166 oder nach nationalen Vorschriften geprüft und mit der entsprechenden Kennzeichnung im Handel erhältlich.

- ▶ Eine lange Hose tragen.
- Während der Arbeit kann Staub aufgewirbelt werden. Eingeatmeter Staub kann die Gesundheit schädigen und allergische Reaktionen auslösen.
 - ▶ Falls Staub aufgewirbelt wird: Eine Staubschutzmaske tragen.
- Ungeeignete Bekleidung kann sich in Holz, Gestrüpp und im Blasgerät verfangen. Benutzer ohne geeignete Bekleidung können schwer verletzt werden.
 - ▶ Eng anliegende Bekleidung tragen.
 - ▶ Schals und Schmuck ablegen.
- Falls der Benutzer ungeeignetes Schuhwerk trägt, kann er ausrutschen. Der Benutzer kann verletzt werden.
 - ▶ Festes, geschlossenes Schuhwerk mit griffiger Sohle tragen.

4.5 Arbeitsbereich und Umgebung

4.5.1 Blasgerät

▲ WARNUNG

- Unbeteiligte Personen, Kinder und Tiere können die Gefahren des Blasgeräts und hochgeschleudeter Gegenstände nicht erkennen und nicht einschätzen. Unbeteiligte Personen, Kin-

der und Tiere können schwer verletzt werden und Sachschaden kann entstehen.



- ▶ Unbeteiligte Personen, Kinder und Tiere im Umkreis von 15 m um den Arbeitsbereich fernhalten.

- ▶ Einen Abstand von 15 m zu Gegenständen einhalten.
- ▶ Blasgerät nicht unbeaufsichtigt lassen.
- ▶ Sicherstellen, dass Kinder nicht mit dem Blasgerät spielen können.
- Elektrische Bauteile des Blasgeräts können Funken erzeugen. Funken können in leicht brennbarer oder explosiver Umgebung Brände und Explosionen auslösen. Personen können schwer verletzt oder getötet werden und Sachschaden kann entstehen.
 - ▶ Nicht in einer leicht brennbaren und nicht in einer explosiven Umgebung arbeiten.

4.5.2 Akku

▲ WARNUNG

- Unbeteiligte Personen, Kinder und Tiere können die Gefahren des Akkus nicht erkennen und nicht einschätzen. Unbeteiligte Personen, Kinder und Tiere können schwer verletzt werden.
 - ▶ Unbeteiligte Personen, Kinder und Tiere fernhalten.
 - ▶ Akku nicht unbeaufsichtigt lassen.
 - ▶ Sicherstellen, dass Kinder nicht mit dem Akku spielen können.
- Der Akku ist nicht gegen alle Umgebungseinflüsse geschützt. Falls der Akku bestimmten Umgebungseinflüssen ausgesetzt ist, kann der Akku in Brand geraten, explodieren oder irreparabel beschädigt werden. Personen können schwer verletzt werden und Sachschaden kann entstehen.
 - ▶ Akku vor Hitze und Feuer schützen.
 - ▶ Akku nicht ins Feuer werfen.
- ▶ Akku nicht außerhalb der angegebenen Temperaturgrenzen laden, verwenden und aufbewahren, 19.3.
- ▶ Akku nicht in Flüssigkeiten tauchen.



- ▶ Akku von metallischen Kleinteilen fernhalten.
- ▶ Akku nicht hohem Druck aussetzen.
- ▶ Akku nicht Mikrowellen aussetzen.

- ▶ Akku vor Chemikalien und vor Salzen schützen.

4.6 Sicherheitsgerechter Zustand

4.6.1 Blasgerät

Das Blasgerät ist im sicherheitsgerechten Zustand, falls folgende Bedingungen erfüllt sind:

- Das Blasgerät ist unbeschädigt.
- Das Blasgerät ist sauber.
- Die Bedienelemente funktionieren und sind unverändert.
- Original STIHL Zubehör für dieses Blasgerät ist angebaut.
- Das Zubehör ist richtig angebaut.

▲ WARNUNG

- In einem nicht sicherheitsgerechten Zustand können Bauteile nicht mehr richtig funktionieren und Sicherheitseinrichtungen außer Kraft gesetzt werden. Personen können schwer verletzt oder getötet werden.
 - ▶ Mit einem unbeschädigten Blasgerät arbeiten.
 - ▶ Falls das Blasgerät verschmutzt ist: Blasgerät reinigen.
 - ▶ Falls der Akku-Schacht nass oder feucht ist: Akku-Schacht trocknen lassen.
 - ▶ Blasgerät nicht verändern.
 - ▶ Falls die Bedienelemente nicht funktionieren: Nicht mit dem Blasgerät arbeiten.
 - ▶ Original STIHL Zubehör für dieses Blasgerät anbauen.
 - ▶ Zubehör so anbauen, wie es in dieser Gebrauchsanleitung oder in der Gebrauchsanleitung des Zubehörs beschrieben ist.
 - ▶ Gegenstände nicht in die Öffnungen des Blasgeräts stecken.
 - ▶ Abgenutzte oder beschädigte Hinweisschilder ersetzen.
 - ▶ Falls Unklarheiten bestehen: Einen STIHL Fachhändler aufsuchen.

4.6.2 Akku

Der Akku ist im sicherheitsgerechten Zustand, falls folgende Bedingungen erfüllt sind:

- Der Akku ist unbeschädigt.
- Der Akku ist sauber und trocken.
- Der Akku funktioniert und ist unverändert.

▲ WARNUNG

- In einem nicht sicherheitsgerechten Zustand kann der Akku nicht mehr sicher funktionieren. Personen können schwer verletzt werden.

- ▶ Mit einem unbeschädigten und funktionierenden Akku arbeiten.
- ▶ Einen beschädigten oder defekten Akku nicht laden.
- ▶ Falls der Akku verschmutzt ist: Akku reinigen.
- ▶ Falls der Akku nass oder feucht ist: Akku trocknen lassen,  19.4.
- ▶ Akku nicht verändern.
- ▶ Gegenstände nicht in die Öffnungen des Akkus stecken.
- ▶ Elektrische Kontakte des Akkus nicht mit metallischen Gegenständen verbinden und kurzschließen.
- ▶ Akku nicht öffnen.
- ▶ Abgenutzte oder beschädigte Hinweisschilder ersetzen.

- Aus einem beschädigten Akku kann Flüssigkeit austreten. Falls die Flüssigkeit mit der Haut oder den Augen in Kontakt kommt, können die Haut oder die Augen gereizt werden.
 - ▶ Kontakt mit der Flüssigkeit vermeiden.
 - ▶ Falls Kontakt mit der Haut aufgetreten ist: Betroffene Hautstellen mit reichlich Wasser und Seife abwaschen.
 - ▶ Falls Kontakt mit den Augen aufgetreten ist: Augen mindestens 15 Minuten mit reichlich Wasser spülen und einen Arzt aufsuchen.
- Ein beschädigter oder defekter Akku kann ungewöhnlich riechen, rauchen oder brennen. Personen können schwer verletzt oder getötet werden und Sachschaden kann entstehen.
 - ▶ Falls der Akku ungewöhnlich riecht oder raucht: Akku nicht verwenden und von brennbaren Stoffen fernhalten.
 - ▶ Falls der Akku brennt: Versuchen, den Akku mit einem Feuerlöscher oder Wasser zu löschen.

4.7 Arbeiten

▲ WARNUNG

- Der Benutzer kann in bestimmten Situationen nicht mehr konzentriert arbeiten. Der Benutzer kann stolpern, fallen und schwer verletzt werden.
 - ▶ Ruhig und überlegt arbeiten.
 - ▶ Falls die Lichtverhältnisse und Sichtverhältnisse schlecht sind: Nicht mit dem Blasgerät arbeiten.
 - ▶ Blasgerät alleine bedienen.
 - ▶ Nicht über Schulterhöhe arbeiten.
 - ▶ Auf Hindernisse achten.
 - ▶ Auf dem Boden stehend arbeiten und das Gleichgewicht halten. Falls in der Höhe

gearbeitet werden muss: Eine Hubarbeitsbühne oder ein sicheres Gerüst verwenden.

- ▶ Falls Ermüdungserscheinungen auftreten: Eine Arbeitspause einlegen.
- ▶ In Windrichtung blasen.
- Während der Arbeit können Gegenstände mit hoher Geschwindigkeit hochgeschleudert werden. Personen und Tiere können verletzt werden und Sachschaden kann entstehen.



- ▶ Nicht in Richtung von Personen, Tieren und Gegenständen blasen.

- Falls sich das Blasgerät während der Arbeit verändert oder sich ungewohnt verhält, kann das Blasgerät in einem nicht sicherheitsgerechten Zustand sein. Personen können schwer verletzt werden und Sachschaden kann entstehen.
 - ▶ Arbeit beenden, Akku herausnehmen und einen STIHL Fachhändler aufsuchen.
- Während der Arbeit können Vibrationen durch das Blasgerät entstehen.
 - ▶ Arbeitspausen machen.
 - ▶ Falls Anzeichen einer Durchblutungsstörung auftreten: Einen Arzt aufsuchen.
- Durch aufgewirbelten Staub kann sich das Blasgerät elektrostatisch aufladen. Unter bestimmten Umgebungsbedingungen (z.B. trockene Umgebung), kann sich das Blasgerät schlagartig entladen und Funken können entstehen. Funken können in leicht brennbarer oder explosiver Umgebung Brände und Explosionen auslösen. Personen können schwer verletzt oder getötet werden und Sachschaden kann entstehen.
 - ▶ Nicht in einer leicht brennbaren und nicht in einer explosiven Umgebung arbeiten.
- In einer Gefahrensituation kann der Benutzer in Panik geraten und das Tragsystem nicht ablegen. Der Benutzer kann schwer verletzt werden.
 - ▶ Ablegen des Tragsystems üben.
 - ▶ Mehrere Tragsysteme nicht miteinander kombinieren.

4.8 Transportieren

4.8.1 Blasgerät

▲ WARNUNG

- Während des Transports kann das Blasgerät umkippen oder sich bewegen. Personen können verletzt werden und Sachschaden kann entstehen.



- ▶ Akku herausnehmen.

- ▶ Blasgerät mit Spanngurten, Riemen oder einem Netz so sichern, dass es nicht umkippen und sich nicht bewegen kann.

4.8.2 Akku

▲ WARNUNG

- Der Akku ist nicht gegen alle Umgebungseinflüsse geschützt. Falls der Akku bestimmten Umgebungseinflüssen ausgesetzt ist, kann der Akku beschädigt werden und Sachschaden kann entstehen.
 - ▶ Einen beschädigten Akku nicht transportieren.
- Während des Transports kann der Akku umkippen oder sich bewegen. Personen können verletzt werden und Sachschaden kann entstehen.
 - ▶ Akku in der Verpackung so verpacken, dass er sich nicht bewegen kann.
 - ▶ Verpackung so sichern, dass sie sich nicht bewegen kann.

4.9 Aufbewahren

4.9.1 Blasgerät

▲ WARNUNG

- Kinder können die Gefahren des Blasgeräts nicht erkennen und nicht einschätzen. Kinder können schwer verletzt werden.



- ▶ Akku herausnehmen.

- ▶ Blasgerät außerhalb der Reichweite von Kindern aufbewahren.
- Die elektrischen Kontakte am Blasgerät und metallische Bauteile können durch Feuchtigkeit korrodieren. Das Blasgerät kann beschädigt werden.



- ▶ Akku herausnehmen.

- ▶ Blasgerät sauber und trocken aufbewahren.

4.9.2 Akku

▲ WARNUNG

- Kinder können die Gefahren des Akkus nicht erkennen und nicht einschätzen. Kinder können schwer verletzt werden.

- ▶ Akku außerhalb der Reichweite von Kindern aufbewahren.
- Der Akku ist nicht gegen alle Umgebungseinflüsse geschützt. Falls der Akku bestimmten Umgebungseinflüssen ausgesetzt ist, kann der Akku irreparabel beschädigt werden.
 - ▶ Akku sauber und trocken aufbewahren.
 - ▶ Akku in einem geschlossenen Raum aufbewahren.
 - ▶ Akku getrennt vom Blasgerät aufbewahren.
 - ▶ Falls der Akku im Ladegerät aufbewahrt wird: Netzstecker ziehen und den Akku mit einem Ladezustand zwischen 40 % und 60 % (2 grün leuchtende LEDs) aufbewahren.
 - ▶ Akku nicht außerhalb der angegebenen Temperaturgrenzen aufbewahren,  19.3.

4.10 Reinigen, Warten und Reparieren

WARNUNG

- Falls während der Reinigung, Wartung oder Reparatur der Akku eingesetzt ist, kann das Blasgerät unbeabsichtigt eingeschaltet werden. Personen können schwer verletzt werden und Sachschaden kann entstehen.









- ▶ Akku herausnehmen.

- Scharfe Reinigungsmittel, das Reinigen mit einem Wasserstrahl oder spitzen Gegenständen können das Blasgerät und den Akku beschädigen. Falls das Blasgerät oder der Akku nicht so gereinigt werden, wie es in dieser Gebrauchsanleitung beschrieben ist, können Bauteile nicht mehr richtig funktionieren und Sicherheitseinrichtungen außer Kraft gesetzt werden. Personen können schwer verletzt werden.
 - ▶ Blasgerät und Akku so reinigen, wie es in dieser Gebrauchsanleitung beschrieben ist.
- Falls das Blasgerät oder der Akku nicht richtig gewartet oder repariert werden, können Bauteile nicht mehr richtig funktionieren und Sicherheitseinrichtungen außer Kraft gesetzt werden. Personen können schwer verletzt oder getötet werden.
 - ▶ Blasgerät und Akku nicht selbst warten oder reparieren.
 - ▶ Falls das Blasgerät oder der Akku gewartet oder repariert werden müssen: Einen STIHL Fachhändler aufsuchen.

5 Blasgerät einsatzbereit machen

5.1 Blasgerät einsatzbereit machen

Vor jedem Arbeitsbeginn müssen folgende Schritte durchgeführt werden:

- ▶ Sicherstellen, dass sich folgende Bauteile im sicherheitsgerechten Zustand befinden:
 - Blasgerät,  4.6.1.
 - Akku,  4.6.2.
- ▶ Akku prüfen,  11.2.
- ▶ Akku vollständig laden, wie es in der Gebrauchsanleitung Ladegeräte STIHL AL 101, 301, 301-4, 500 beschrieben ist.
- ▶ Blasgerät reinigen,  16.1.
- ▶ Blasrohr anbauen,  8.1.
- ▶ Bedienungselemente prüfen,  11.1.
- ▶ Falls die Schritte nicht durchgeführt werden können: Blasgerät nicht verwenden und einen STIHL Fachhändler aufsuchen.

5.2 Akku mit einer Bluetooth®-Funkschnittstelle mit der STIHL connected App verbinden

- ▶ Bluetooth®-Funkschnittstelle am mobilen Endgerät aktivieren.
- ▶ Bluetooth®-Funkschnittstelle am Akku aktivieren,  7.1.
- ▶ STIHL connected App aus dem App Store auf das mobile Endgerät herunterladen und Account erstellen.
- ▶ STIHL connected App öffnen und anmelden.
- ▶ Akku in der STIHL connected App hinzufügen und den Anweisungen auf dem Bildschirm folgen.

Kontaktmöglichkeiten und weitere Informationen sind unter <https://support.stihl.com> oder in der STIHL connected App zu finden.

Die STIHL connected App ist marktabhängig verfügbar.

6 Akku laden und LEDs

6.1 Akku laden

Die Ladezeit hängt von verschiedenen Einflüssen ab, z. B. von der Temperatur des Akkus oder von der Umgebungstemperatur. Für eine optimale Leistungsfähigkeit die empfohlenen Temperaturbereiche beachten,  19.4. Die tatsächliche Ladezeit kann von der angegebenen Lade-

zeit abweichen. Die Ladezeit ist unter www.stihl.com/charging-times angegeben.

- ▶ Akku so laden, wie es in der Gebrauchsanleitung Ladegerät STIHL AL 101, 301, 301-4, 500 beschrieben ist.

6.2 Ladezustand anzeigen

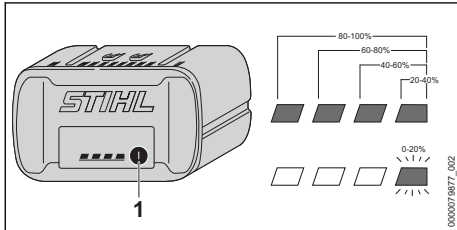

- ▶ Drucktaste (1) drücken. Die LEDs leuchten ca. 5 Sekunden lang grün und zeigen den Ladezustand an.
- ▶ Falls die rechte LED grün blinkt: Akku laden.

6.3 LEDs am Akku

Die LEDs können den Ladezustand des Akkus oder Störungen anzeigen. Die LEDs können grün oder rot leuchten oder blinken.

Falls die LEDs grün leuchten oder blinken, wird der Ladezustand angezeigt.

- ▶ Falls die LEDs rot leuchten oder blinken: Störungen beheben, **18**. Im Blasgerät oder im Akku besteht eine Störung.

7 Bluetooth®-Funkschnittstelle aktivieren und deaktivieren

7.1 Bluetooth®-Funkschnittstelle aktivieren

- ▶ Falls der Akku eine Bluetooth®-Funkschnittstelle hat: Drucktaste drücken und solange gedrückt halten bis die LED „BLUETOOTH®“ neben dem Symbol **C** für ca. 3 Sekunden blau leuchtet. Die Bluetooth®-Funkschnittstelle am Akku ist aktiviert.

7.2 Bluetooth®-Funkschnittstelle deaktivieren

- ▶ Falls der Akku eine Bluetooth®-Funkschnittstelle hat: Drucktaste drücken und solange

gedrückt halten bis die LED „BLUETOOTH®“ neben dem Symbol **C** sechsmal blau blinkt. Die Bluetooth®-Funkschnittstelle am Akku ist deaktiviert.

8 Blasgerät zusammenbauen

8.1 Blasrohr anbauen

- ▶ Blasgerät ausschalten und Akku herausnehmen.

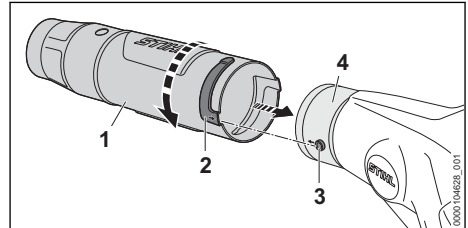

- ▶ Zapfen (3) und Nut (2) auf gleiche Höhe bringen.
- ▶ Blasrohr (1) auf das Gehäuse (4) schieben.
- ▶ Blasrohr (1) so lange in Pfeilrichtung drehen, bis es einrastet.

9 Akku einsetzen und herausnehmen

9.1 Akku einsetzen

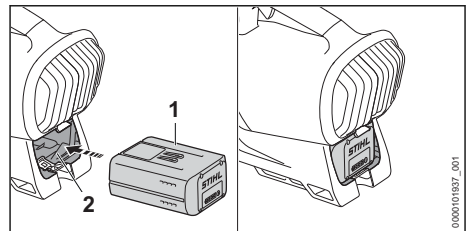

- ▶ Akku (1) bis zum Anschlag in den Akku-Schacht (2) drücken. Der Akku (1) rastet mit einem Klick ein und ist verriegelt.

9.2 Akku herausnehmen

- ▶ Eine Hand so vor den Akku-Schacht halten, dass der Akku (2) nicht herunterfallen kann.

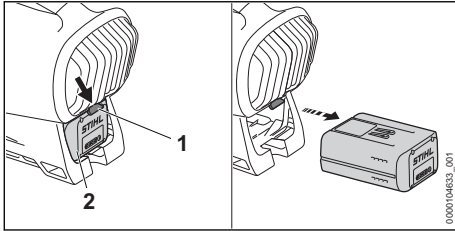

- ▶ Sperrhebel (1) drücken.
Der Akku (2) ist entriegelt und kann herausgenommen werden.

10 Blasergerät einschalten und ausschalten

10.1 Blasergerät einschalten

- ▶ Blasergerät mit einer Hand am Bedienungsriff so festhalten, dass der Daumen den Bedienungsriff umschließt.

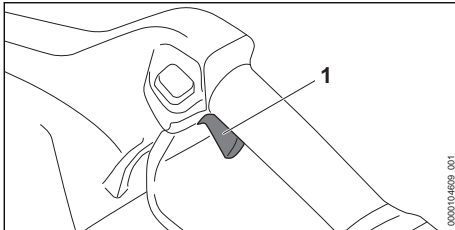

- ▶ Schalthebel (1) mit dem Zeigefinger drücken und gedrückt halten.
Das Blasergerät beschleunigt und Luft strömt aus der Düse.

Je weiter der Schalthebel (1) gedrückt ist, umso mehr Luft strömt aus der Düse.

10.2 Blasergerät ausschalten

- ▶ Schalthebel loslassen.
Luft strömt nicht mehr aus der Düse.
- ▶ Falls weiterhin Luft aus der Düse strömt: Akku herausnehmen und einen STIHL Fachhändler aufsuchen.
Das Blasergerät ist defekt.

11 Blasergerät und Akku prüfen

11.1 Bedienungselemente prüfen

Schalthebel

- ▶ Akku herausnehmen.
- ▶ Schalthebel drücken.
- ▶ Falls der Schalthebel schwergängig ist oder nicht in die Ausgangsposition zurückfedert:

Blasergerät nicht verwenden und einen STIHL Fachhändler aufsuchen.
Der Schalthebel ist defekt.

Blasergerät einschalten

- ▶ Akku einsetzen.
- ▶ Schalthebel drücken und gedrückt halten.
Luft strömt aus der Düse.
- ▶ Falls 3 LEDs am Akku rot blinken: Akku herausnehmen und einen STIHL Fachhändler aufsuchen.
Im Blasergerät besteht eine Störung.
- ▶ Schalthebel loslassen.
Luft strömt nicht mehr aus der Düse.
- ▶ Falls weiterhin Luft aus der Düse strömt: Akku herausnehmen und einen STIHL Fachhändler aufsuchen.
Das Blasergerät ist defekt.

11.2 Akku prüfen

- ▶ Drucktaste am Akku drücken.
Die LEDs leuchten oder blinken.
- ▶ Falls die LEDs nicht leuchten oder blinken: Akku nicht verwenden und einen STIHL Fachhändler aufsuchen.
Im Akku besteht eine Störung.

12 Mit dem Blasergerät arbeiten

12.1 Blasergerät halten und führen

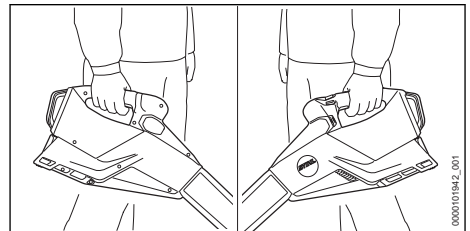

- ▶ Blasergerät mit einer Hand am Bedienungsriff so festhalten und führen, dass der Daumen den Bedienungsriff umschließt.

12.2 Feststellgas aktivieren und deaktivieren

Jede gewünschte Blaskraft lässt sich über das Feststellgas arretieren.

- ▶ Blasergerät einschalten.

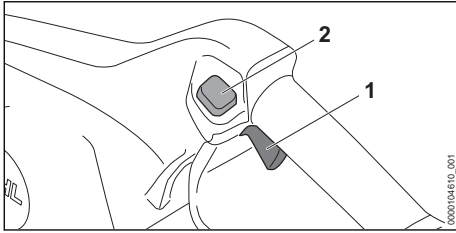

- ▶ Schalthebel (1) drücken und halten.
- ▶ Feststellgas-Taste (2) drücken.
Die Blaskraft ist arretiert. Der Schalthebel kann losgelassen werden.

Vor dem Abstellen: Feststellgas deaktivieren.

Um das Feststellgas zu deaktivieren, die Feststellgas-Taste (2) erneut drücken.

12.3 Boost-Funktion aktivieren

Unabhängig von der eingestellten Leistungsstufe kann die Boost-Funktion aktiviert werden. Wenn die Boost-Funktion aktiviert ist, bläst das Blasgerät mit maximaler Leistung.

Die Boost-Funktion beeinflusst die Akkulaufzeit. Je länger die Boost-Funktion aktiviert ist, umso kürzer ist die Akkulaufzeit.

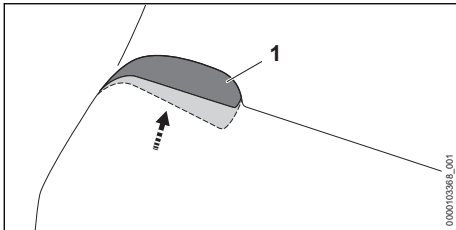

- ▶ Schalthebel (1) überdrücken und gedrückt halten.
Die LEDs blinken nacheinander auf. Die Boost-Funktion ist aktiviert.

Wenn der Schalthebel (1) losgelassen wird, ist die Boost-Funktion deaktiviert. Die zuletzt verwendete Leistungsstufe ist wieder eingestellt.

12.4 Blasen

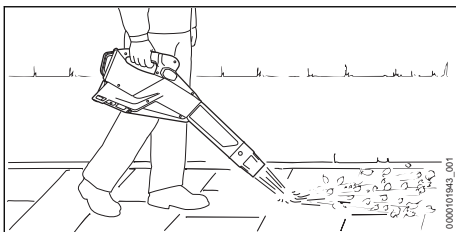

- ▶ Düse auf den Boden richten.
- ▶ Langsam und kontrolliert vorwärts gehen.

Bei Arbeitsunterbrechungen Blasgerät auf trockenem Untergrund ablegen.

Für eine optimale Leistungsfähigkeit die empfohlenen Temperaturbereiche beachten, 19.4.

13 Nach dem Arbeiten

13.1 Nach dem Arbeiten

- ▶ Blasgerät ausschalten und Akku herausnehmen.
- ▶ Falls das Blasgerät nass ist: Blasgerät trocken lassen.
- ▶ Falls der Akku nass oder feucht ist: Akku trocknen lassen, 19.4.
- ▶ Blasgerät reinigen.
- ▶ Akku reinigen.

14 Transportieren

14.1 Blasgerät transportieren

- ▶ Blasgerät ausschalten und Akku herausnehmen.

Blasgerät tragen

- ▶ Blasgerät mit einer Hand am Bedienungsgriff tragen.

Blasgerät in einem Fahrzeug transportieren

- ▶ Blasgerät so sichern, dass das Blasgerät nicht umkippen und sich nicht bewegen kann.

14.2 Akku transportieren

- ▶ Blasgerät ausschalten und Akku herausnehmen.
- ▶ Sicherstellen, dass der Akku im sicherheitsgerechten Zustand ist.
- ▶ Akku so verpacken, dass er sich in der Verpackung nicht bewegen kann.
- ▶ Verpackung so sichern, dass sie sich nicht bewegen kann.

Der Akku unterliegt den Anforderungen zum Transport gefährlicher Güter. Der Akku ist als UN 3480 (Lithium-Ionen-Batterien) eingestuft und wurde gemäß UN Handbuch Prüfungen und Kriterien Teil III, Unterabschnitt 38.3 geprüft.

Die Transportvorschriften sind unter www.stihl.com/safety-data-sheets angegeben.

15 Aufbewahren

15.1 Blasgerät aufbewahren

- ▶ Blasgerät ausschalten und Akku herausnehmen.

- ▶ Blasgerät so aufbewahren, dass folgende Bedingungen erfüllt sind:
 - Das Blasgerät kann nicht umkippen und sich nicht bewegen.
 - Das Blasgerät ist außerhalb der Reichweite von Kindern.
 - Das Blasgerät ist sauber und trocken.

15.2 Akku aufbewahren

STIHL empfiehlt, den Akku in einem Ladezustand zwischen 40 % und 60 % (2 grün leuchtende LEDs) aufzubewahren.

- ▶ Akku so aufbewahren, dass folgende Bedingungen erfüllt sind:
 - Der Akku ist außerhalb der Reichweite von Kindern.
 - Der Akku ist sauber und trocken.
 - Der Akku ist in einem geschlossenen Raum.
 - Der Akku ist getrennt vom Blasgerät.
 - Falls der Akku im Ladegerät aufbewahrt wird: Netzstecker ziehen und den Akku mit einem Ladezustand zwischen 40 % und 60 % (2 grün leuchtende LEDs) aufbewahren.
 - Der Akku ist nicht außerhalb der angegebenen Temperaturgrenzen aufbewahrt,  19.3.

HINWEIS

- Falls der Akku nicht so aufbewahrt wird, wie es in dieser Gebrauchsanleitung beschrieben ist, kann sich der Akku tiefentladen und dadurch irreparabel beschädigt werden.
 - ▶ Einen entladenen Akku vor dem Aufbewahren laden. STIHL empfiehlt den Akku in einem Ladezustand zwischen 40 % und 60 % (2 grün leuchtende LEDs) aufzubewahren.
 - ▶ Akku getrennt vom Blasgerät aufbewahren.

18 Störungen beheben

18.1 Störungen des Blasgeräts oder des Akkus beheben

Störung	LEDs am Akku	Ursache	Abhilfe
Das Blasgerät läuft beim Einschalten nicht an.	1 LED blinkt grün.	Der Ladezustand des Akkus ist zu gering.	▶ Akku so vollständig laden, wie es in der Gebrauchsanleitung Ladegeräte STIHL AL 101, 301, 301-4, 500 beschrieben ist.
	1 LED leuchtet rot.	Der Akku ist zu warm oder zu kalt.	▶ Akku herausnehmen. ▶ Akku abkühlen oder erwärmen lassen.
	3 LEDs blinken rot.	Im Blasgerät besteht eine Störung.	▶ Akku herausnehmen. ▶ Elektrische Kontakte im Akku-Schacht reinigen. ▶ Akku einsetzen. ▶ Blasgerät einschalten.

16 Reinigen

16.1 Blasgerät reinigen

- ▶ Blasgerät ausschalten und Akku herausnehmen.
- ▶ Blasgerät mit einem feuchten Tuch reinigen.
- ▶ Lüftungsschlitze mit einem Pinsel reinigen.
- ▶ Fremdkörper aus dem Akku-Schacht entfernen und den Akku-Schacht mit einem feuchten Tuch reinigen.
- ▶ Elektrische Kontakte im Akku-Schacht mit einem Pinsel oder einer weichen Bürste reinigen.
- ▶ Schutzgitter mit einem Pinsel oder einer weichen Bürste reinigen.

16.2 Akku reinigen

- ▶ Akku mit einem feuchten Tuch reinigen.

17 Warten und Reparieren

17.1 Blasgerät warten und reparieren

Der Benutzer kann das Blasgerät nicht selbst warten und nicht reparieren.

- ▶ Falls das Blasgerät gewartet werden muss oder defekt oder beschädigt ist: Einen STIHL Fachhändler aufsuchen.

17.2 Akku warten und reparieren

Der Akku muss nicht gewartet werden und kann nicht repariert werden.

- ▶ Falls der Akku defekt oder beschädigt ist: Akku ersetzen.

Störung	LEDs am Akku	Ursache	Abhilfe
			<ul style="list-style-type: none"> ▶ Falls weiterhin 3 LEDs rot blinken: Blasgerät nicht verwenden und einen STIHL Fachhändler aufsuchen.
	3 LEDs leuchten rot.	Der Blasgerät ist zu warm.	<ul style="list-style-type: none"> ▶ Akku herausnehmen. ▶ Blasgerät abkühlen lassen.
	4 LEDs blinken rot.	Im Akku besteht eine Störung.	<ul style="list-style-type: none"> ▶ Akku herausnehmen und erneut einsetzen. ▶ Blasgerät einschalten. ▶ Falls weiterhin 4 LEDs rot blinken: Akku nicht verwenden und einen STIHL Fachhändler aufsuchen.
		Die elektrische Verbindung zwischen dem Blasgerät und dem Akku ist unterbrochen.	<ul style="list-style-type: none"> ▶ Akku herausnehmen. ▶ Elektrische Kontakte im Akku-Schacht reinigen. ▶ Akku einsetzen.
		Das Blasgerät oder der Akku sind feucht.	▶ Blasgerät oder Akku trocknen lassen, ☞ 19.4.
Das Blasgerät schaltet im Betrieb ab.	3 LEDs leuchten rot.	Das Blasgerät ist zu warm.	<ul style="list-style-type: none"> ▶ Akku herausnehmen. ▶ Blasgerät abkühlen lassen.
		Es besteht eine elektrische Störung.	<ul style="list-style-type: none"> ▶ Akku herausnehmen und erneut einsetzen. ▶ Blasgerät einschalten.
Die Betriebszeit des Blasgeräts ist zu kurz.		Der Akku ist nicht vollständig geladen.	▶ Akku so vollständig laden, wie es in der Gebrauchsanleitung Ladegeräte STIHL AL 101, 301, 301-4, 500 beschrieben ist.
		Die Lebensdauer des Akkus ist überschritten.	▶ Akku ersetzen.
Der Akku mit  kann nicht mit der STIHL connected App gefunden werden.		Die Bluetooth®-Funkschnittstelle am Akku oder am mobilen Endgerät ist deaktiviert.	▶ Bluetooth®-Funkschnittstelle am Akku und am mobilen Endgerät aktivieren.
		Die Entfernung zwischen Akku und mobilem Endgerät ist zu groß.	<ul style="list-style-type: none"> ▶ Entfernung verringern, ☞ 19.2. ▶ Falls der Akku weiterhin nicht mit der STIHL connected App gefunden werden kann: Einen STIHL Fachhändler aufsuchen.

18.2 Produktunterstützung und Hilfe zur Anwendung

Produktunterstützung und Hilfe zur Anwendung sind bei einem STIHL Fachhändler erhältlich.

Kontaktmöglichkeiten und weitere Informationen sind unter <https://support.stihl.com> oder www.stihl.com zu finden.

19 Technische Daten

19.1 Blasgerät STIHL BGA 160.0

- Zulässige Akkus:
 - STIHL AP
 - STIHL AR

- Blaskraft: 21 N
- Maximale Luftgeschwindigkeit: 78 m/s
- Durchschnittliche Luftgeschwindigkeit: 65 m/s
- Luftdurchsatz: 970 m³/h
- Gewicht ohne Akku: 2,6 kg
- Elektrische Schutzart: IPX4 (Schutz gegen allseitiges Spritzwasser)

Die Laufzeit ist unter www.stihl.com/battery-life angegeben.

19.2 Akku STIHL AP

- Akku-Technologie: Lithium-Ionen
- Spannung: 36 V
- Kapazität in Ah: siehe Leistungsschild
- Energieinhalt in Wh: siehe Leistungsschild

- Gewicht in kg: siehe Leistungsschild
- Bluetooth®-Funkschnittstelle (nur für Akkus mit - Datenverbindung: Bluetooth® 5.1. Das mobile Endgerät muss mit Bluetooth® Low Energy 5.0 kompatibel sein und Generic Access Profile (GAP) unterstützen.
- Frequenzband: ISM-Band 2,4 GHz
- Abgestrahlte maximale Sendeleistung: 1 mW
- Signalreichweite: ca. 10 m. Die Signalstärke ist abhängig von den Umgebungsbedingungen und dem mobilen Endgerät. Die Reichweite kann je nach äußeren Bedingungen, einschließlich des verwendeten Empfangsgeräts, stark variieren. Innerhalb von geschlossenen Räumen und durch metallische Barrieren (zum Beispiel Wände, Regale, Koffer) kann die Reichweite deutlich geringer sein.
- Anforderungen an das Betriebssystem des mobilen Endgeräts: Android oder iOS (in der aktuellen Version oder höher)

19.3 Temperaturgrenzen



WARNUNG

- Der Akku ist nicht gegen alle Umgebungseinflüsse geschützt. Falls der Akku bestimmten Umgebungseinflüssen ausgesetzt ist, kann der Akku in Brand geraten oder explodieren. Personen können schwer verletzt werden und Sachschaden kann entstehen.
 - ▶ Akku nicht unterhalb von - 20 °C oder oberhalb von + 50 °C laden.
 - ▶ Blasgerät oder Akku nicht unterhalb von - 20 °C oder oberhalb von + 50 °C verwenden.
 - ▶ Blasgerät oder Akku nicht unterhalb von - 20 °C oder oberhalb von + 70 °C aufbewahren.

19.4 Empfohlene Temperaturbereiche

Für eine optimale Leistungsfähigkeit des Blasgeräts und Akkus die folgenden Temperaturbereiche beachten:

- Laden: + 5 °C bis + 40 °C
- Verwendung: - 10 °C bis + 40 °C
- Aufbewahrung: - 20 °C bis + 50 °C

Falls der Akku außerhalb der empfohlenen Temperaturbereiche geladen, verwendet oder aufbewahrt wird, kann die Leistungsfähigkeit reduziert sein.

Falls der Akku nass oder feucht ist, den Akku mindestens 48 h bei über + 15 °C und unter + 50 °C, sowie bei unter 70 % Luftfeuchtigkeit trocknen lassen. Eine höhere Luftfeuchtigkeit kann die Trocknungszeit verlängern.

19.5 Schallwerte und Vibrationswerte

Der K-Wert für die Schalldruckpegel beträgt 2 dB(A). Der K-Wert für die Schalleistungspegel beträgt 2 dB(A). Der K-Wert für die Vibrationswerte beträgt 2 m/s².

STIHL empfiehlt, einen Gehörschutz zu tragen.

- Schalldruckpegel L_{pA} gemessen nach IEC 62841-4-6: 80 dB(A).
- Schalleistungspegel L_{WA} gemessen nach IEC 62841-4-6: 90 dB(A).
- Vibrationswert a_{HV} gemessen nach IEC 62841-4-6: Bedienungsgriff: 0,7 m/s².

Die angegebenen Schall- und Vibrationswerte wurden nach einem genormten Prüfverfahren gemessen und können zum Vergleich von Elektrogeräten herangezogen werden. Die tatsächlich auftretenden Schall- und Vibrationswerte können von den angegebenen Werten abweichen, abhängig von der Art der Anwendung und dem verwendeten Zubehör. Die angegebenen Schall- und Vibrationswerte können zu einer ersten Einschätzung der Schall- und Vibrationsbelastung verwendet werden. Die tatsächliche Schall- und Vibrationsbelastung muss eingeschätzt werden. Dabei können auch die Zeiten berücksichtigt werden, in denen das Elektrogerät abgeschaltet ist, und solche, in denen es zwar eingeschaltet ist, aber ohne Belastung läuft.

Informationen zur Erfüllung der Arbeitgeberrichtlinie Vibration 2002/44/EG sind unter www.stihl.com/vib angegeben.

19.6 REACH

REACH bezeichnet eine EG-Verordnung zur Registrierung, Bewertung und Zulassung von Chemikalien.

Informationen zur Erfüllung der REACH Verordnung sind unter www.stihl.com/reach angegeben.

20 Ersatzteile und Zubehör

20.1 Ersatzteile und Zubehör

STIHL  Diese Symbole kennzeichnen original STIHL Ersatzteile und original STIHL Zubehör.

STIHL empfiehlt, original STIHL Ersatzteile und original STIHL Zubehör zu verwenden.

Ersatzteile und Zubehör anderer Hersteller können durch STIHL hinsichtlich Zuverlässigkeit, Sicherheit und Eignung trotz laufender Marktbeobachtung nicht beurteilt werden und STIHL kann für deren Einsatz auch nicht einstehen.

Original STIHL Ersatzteile und original STIHL Zubehör sind bei einem STIHL Fachhändler erhältlich.

21 Entsorgen

21.1 Blasgerät und Akku entsorgen

Informationen zur Entsorgung sind bei der örtlichen Verwaltung oder bei einem STIHL Fachhändler erhältlich.

Eine unsachgemäße Entsorgung kann die Gesundheit schädigen und die Umwelt belasten.

- ▶ STIHL Produkte einschließlich Verpackung gemäß den örtlichen Vorschriften einer geeigneten Sammelstelle für Wiederverwertung zuführen.
- ▶ Nicht mit dem Hausmüll entsorgen.

22 EU-Konformitätserklärung

22.1 Blasgerät STIHL BGA 160.0

ANDREAS STIHL AG & Co. KG

Badstraße 115

D-71336 Waiblingen

Deutschland

erklärt in alleiniger Verantwortung, dass

- Bauart: Akku-Blasgerät
- Fabrikmarke: STIHL
- Typ: BGA 160.0
- Serienidentifizierung: BA09

den einschlägigen Bestimmungen der Richtlinien 2011/65/EU, 2006/42/EG, 2014/30/EU und 2000/14/EG entspricht und in Übereinstimmung mit den jeweils zum Produktionsdatum gültigen Versionen der folgenden Normen entwickelt und gefertigt worden ist: EN 55014-1, EN 55014-2 und EN 62841-1 unter Berücksichtigung von IEC 62841-4-6 und prEN 62841-4-6.

Zur Ermittlung des gemessenen und des garantierten Schalleistungspegels wurde nach Richtlinie 2000/14/EG, Anhang V verfahren.

- Gemessener Schalleistungspegel: 90 dB(A)
- Garantierter Schalleistungspegel: 92 dB(A)

Die Technischen Unterlagen sind bei der Produktzulassung der ANDREAS STIHL AG & Co. KG aufbewahrt.

Das Baujahr, das Herstellungsland und die Maschinenummer sind auf dem Blasgerät angegeben.

Waiblingen, 01. 09. 2024

ANDREAS STIHL AG & Co. KG

i. V. 

Robert Olma, Vice President, Regulatory Affairs & Global Governmental Relations

23 UKCA-Konformitätserklärung

23.1 Blasgerät STIHL BGA 160.0

**UK
CA**

ANDREAS STIHL AG & Co. KG

Badstraße 115

D-71336 Waiblingen

Deutschland

erklärt in alleiniger Verantwortung, dass

- Bauart: Akku-Blasgerät
- Fabrikmarke: STIHL
- Typ: BGA 160.0
- Serienidentifizierung: BA09

den einschlägigen Bestimmungen der UK-Verordnungen The Restriction of the Use of Certain Hazardous Substances in Electrical and Electronic Equipment Regulations 2012, Supply of Machinery (Safety) Regulations 2008, Electromagnetic Compatibility Regulations 2016 und Noise Emission in the Environment by Equipment for use Outdoors Regulations 2001 entspricht und in Übereinstimmung mit den jeweils zum Produktionsdatum gültigen Versionen der folgenden Normen entwickelt und gefertigt worden ist: EN 55014-1, EN 55014-2 und EN 62841-1 unter Berücksichtigung von IEC 62841-4-6 und prEN 62841-4-6.

Zur Ermittlung des gemessenen und des garantierten Schalleistungspegels wurde nach UK-Verordnung Noise Emission in the Environment by Equipment for use Outdoors Regulations 2001, Schedule 8 verfahren.

- Gemessener Schalleistungspegel: 90 dB(A)

– Garantierter Schallleistungspegel: 92 dB(A)

Die Technischen Unterlagen sind bei der AND-REAS STIHL AG & Co. KG aufbewahrt.

Das Baujahr, das Herstellungsland und die Maschinenummer sind auf dem Blasgerät angegeben.

Waiblingen, 2024. 0901

ANDREAS STIHL AG & Co. KG

i. V. 

Robert Olma, Vice President, Regulatory Affairs & Global Governmental Relations

24 Anschriften

STIHL Hauptverwaltung

ANDREAS STIHL AG & Co. KG
Postfach 1771
D-71307 Waiblingen

STIHL Vertriebsgesellschaften

DEUTSCHLAND

STIHL Vertriebszentrale AG & Co. KG
Robert-Bosch-Straße 13
64807 Dieburg
Telefon: +49 6071 3055358

ÖSTERREICH

STIHL Ges.m.b.H.
Fachmarktstraße 7
2334 Vösendorf
Telefon: +43 1 86596370

SCHWEIZ

STIHL Vertriebs AG
Isenrietstraße 4
8617 Mönchaltorf
Telefon: +41 44 9493030

25 Allgemeine Sicherheitshinweise für Elektrowerkzeuge

25.1 Einleitung

Dieses Kapitel gibt die in der Norm EN/IEC 62841 für handgeführte motorbetriebene Elektrowerkzeuge vorformulierten, allgemeinen Sicherheitshinweise wieder.

STIHL muss diese Texte abdrucken.

Die unter "Elektrische Sicherheit" angegebenen Sicherheitshinweise zur Vermeidung eines elektrischen Schlags sind für STIHL Akku-Produkte nicht anwendbar.

WARNUNG

- **Lesen Sie alle Sicherheitshinweise, Anweisungen, Weiterbildungen und technischen Daten, mit denen dieses Elektrowerkzeug versehen ist.** Versäumnisse bei der Einhaltung der nachfolgenden Anweisungen können elektrischen Schlag, Brand und/oder schwere Verletzungen verursachen. **Bewahren Sie alle Sicherheitshinweise und Anweisungen für die Zukunft auf.**

Der in den Sicherheitshinweisen verwendete Begriff „Elektrowerkzeug“ bezieht sich auf netzbetriebene Elektrowerkzeuge (mit Netzleitung) oder auf akkubetriebene Elektrowerkzeuge (ohne Netzleitung).

25.2 Arbeitsplatzsicherheit

- a) **Halten Sie Ihren Arbeitsbereich sauber und gut beleuchtet.** Unordnung oder unbeleuchtete Arbeitsbereiche können zu Unfällen führen.
- b) **Arbeiten Sie mit dem Elektrowerkzeug nicht in explosionsgefährdeter Umgebung, in der sich brennbare Flüssigkeiten, Gase oder Stäube befinden.** Elektrowerkzeuge erzeugen Funken, die den Staub oder die Dämpfe entzünden können.
- c) **Halten Sie Kinder und andere Personen während der Benutzung des Elektrowerkzeugs fern.** Bei Ablenkung können Sie die Kontrolle über das Elektrowerkzeug verlieren.

25.3 Elektrische Sicherheit

- a) **Der Anschlussstecker des Elektrowerkzeugs muss in die Steckdose passen. Der Stecker darf in keiner Weise verändert werden. Verwenden Sie keine Adapterstecker gemeinsam mit schutzgeerdeten Elektrowerkzeugen.** Unveränderte Stecker und passende Steckdosen verringern das Risiko eines elektrischen Schlags.
- b) **Vermeiden Sie Körperkontakt mit geerdeten Oberflächen wie von Rohren, Heizungen, Herden und Kühlschränken.** Es besteht ein erhöhtes Risiko durch elektrischen Schlag, wenn Ihr Körper geerdet ist.

- c) **Halten Sie Elektrowerkzeuge von Regen oder Nässe fern.** Das Eindringen von Wasser in ein Elektrowerkzeug erhöht das Risiko eines elektrischen Schlages.
- d) **Zweckentfremden Sie die Anschlussleitung nicht. Verwenden Sie die Anschlussleitung niemals zum Tragen, Ziehen oder um den Stecker des Elektrowerkzeugs herauszuziehen. Halten Sie die Anschlussleitung fern von Hitze, Öl, scharfen Kanten oder sich bewegenden Teilen.** Beschädigte oder verletzte Anschlussleitungen erhöhen das Risiko eines elektrischen Schlages.
- e) **Wenn Sie mit einem Elektrowerkzeug im Freien arbeiten, verwenden Sie nur Verlängerungsleitungen, die auch für den Außenbereich geeignet sind.** Die Anwendung einer für den Außenbereich geeigneten Verlängerungsleitung verringert das Risiko eines elektrischen Schlages.
- f) **Wenn der Betrieb des Elektrowerkzeugs in feuchter Umgebung nicht vermeidbar ist, verwenden Sie einen Fehlerstromschutzschalter.** Der Einsatz eines Fehlerstromschutzschalters vermindert das Risiko eines elektrischen Schlages.
- d) **Entfernen Sie Einstellwerkzeuge oder Schraubenschlüssel, bevor Sie das Elektrowerkzeug einschalten.** Ein Werkzeug oder Schlüssel, der sich in einem drehenden Teil des Elektrowerkzeugs befindet, kann zu Verletzungen führen.
- e) **Vermeiden Sie eine abnormale Körperhaltung. Sorgen Sie für einen sicheren Stand und halten Sie jederzeit das Gleichgewicht.** Dadurch können Sie das Elektrowerkzeug in unerwarteten Situationen besser kontrollieren.
- f) **Tragen Sie geeignete Kleidung. Tragen Sie keine weite Kleidung oder Schmuck. Halten Sie Haare und Kleidung fern von sich bewegenden Teilen.** Lockere Kleidung, Schmuck oder lange Haare können von sich bewegenden Teilen erfasst werden.
- g) **Wenn Staubabsaug- und -auffangeinrichtungen montiert werden können, sind diese anzuschließen und richtig zu verwenden.** Verwendung einer Staubabsaugung kann Gefährdungen durch Staub verringern.
- h) **Wiegen Sie sich nicht in falscher Sicherheit und setzen Sie sich nicht über die Sicherheitsregeln für Elektrowerkzeuge hinweg, auch wenn Sie nach vielfachem Gebrauch mit dem Elektrowerkzeug vertraut sind.** Achtloses Handeln kann binnen Sekundenbruchteilen zu schweren Verletzungen führen.

25.4 Sicherheit von Personen

- a) **Seien Sie aufmerksam, achten Sie darauf, was Sie tun, und gehen Sie mit Vernunft an die Arbeit mit einem Elektrowerkzeug. Benutzen Sie kein Elektrowerkzeug, wenn Sie müde sind oder unter dem Einfluss von Drogen, Alkohol oder Medikamenten stehen.** Ein Moment der Unachtsamkeit beim Gebrauch des Elektrowerkzeugs kann zu ernsthaften Verletzungen führen.
- b) **Tragen Sie persönliche Schutzausrüstung und immer eine Schutzbrille.** Das Tragen persönlicher Schutzausrüstung, wie Staubmaske, rutschfeste Sicherheitsschuhe, Schutzhelm oder Gehörschutz, je nach Art und Einsatz des Elektrowerkzeugs, verringert das Risiko von Verletzungen.
- c) **Vermeiden Sie eine unbeabsichtigte Inbetriebnahme. Vergewissern Sie sich, dass das Elektrowerkzeug ausgeschaltet ist, bevor Sie es an die Stromversorgung und/oder den Akku anschließen, es aufnehmen oder tragen.** Wenn Sie beim Tragen des Elektrowerkzeugs den Finger am Schalter haben oder das Elektrowerkzeug eingeschaltet an die Stromversorgung anschließen, kann dies zu Unfällen führen.

25.5 Verwendung und Behandlung des Elektrowerkzeugs

- a) **Überlasten Sie das Elektrowerkzeug nicht. Verwenden Sie für Ihre Arbeit das dafür bestimmte Elektrowerkzeug.** Mit dem passenden Elektrowerkzeug arbeiten Sie besser und sicherer im angegebenen Leistungsbereich.
- b) **Benutzen Sie kein Elektrowerkzeug, dessen Schalter defekt ist.** Ein Elektrowerkzeug, das sich nicht mehr ein- oder ausschalten lässt, ist gefährlich und muss repariert werden.
- c) **Ziehen Sie den Stecker aus der Steckdose und/oder entfernen Sie einen abnehmbaren Akku, bevor Sie Geräteeinstellungen vornehmen, Einsatzwerkzeugteile wechseln oder das Elektrowerkzeug weglegen.** Diese Vorsichtsmaßnahme verhindert den unbeabsichtigten Start des Elektrowerkzeugs.
- d) **Bewahren Sie unbenutzte Elektrowerkzeuge außerhalb der Reichweite von Kindern auf. Lassen Sie keine Personen das Elektrowerk-**

- zeug benutzen, die mit diesem nicht vertraut sind oder diese Anweisungen nicht gelesen haben.** Elektrowerkzeuge sind gefährlich, wenn sie von unerfahrenen Personen benutzt werden.
- e) **Pflegen Sie Elektrowerkzeuge und Einsatzwerkzeug mit Sorgfalt.** Kontrollieren Sie, ob bewegliche Teile einwandfrei funktionieren und nicht klemmen, ob Teile gebrochen oder so beschädigt sind, dass die Funktion des Elektrowerkzeugs beeinträchtigt ist. Lassen Sie beschädigte Teile vor dem Einsatz des Elektrowerkzeugs reparieren. Viele Unfälle haben ihre Ursache in schlecht gewarteten Elektrowerkzeugen.
- f) **Halten Sie Schneidwerkzeuge scharf und sauber.** Sorgfältig gepflegte Schneidwerkzeuge mit scharfen Schneidkanten verklemmen sich weniger und sind leichter zu führen.
- g) **Verwenden Sie Elektrowerkzeug, Einsatzwerkzeug, Einsatzwerkzeuge usw. entsprechend diesen Anweisungen.** Berücksichtigen Sie dabei die Arbeitsbedingungen und die auszuführende Tätigkeit. Der Gebrauch von Elektrowerkzeugen für andere als die vorgesehenen Anwendungen kann zu gefährlichen Situationen führen.
- h) **Halten Sie Griffe und Griffflächen trocken, sauber und frei von Öl und Fett.** Rutschige Griffe und Griffflächen erlauben keine sichere Bedienung und Kontrolle des Elektrowerkzeugs in unvorhergesehenen Situationen.

25.6 Verwendung und Behandlung des Akkuwerkzeugs

- a) **Laden Sie die Akkus nur mit Ladegeräten auf, die vom Hersteller empfohlen werden.** Durch ein Ladegerät, das für eine bestimmte Art von Akkus geeignet ist, besteht Brandgefahr, wenn es mit anderen Akkus verwendet wird.
- b) **Verwenden Sie nur die dafür vorgesehenen Akkus in den Elektrowerkzeugen.** Der Gebrauch von anderen Akkus kann zu Verletzungen und Brandgefahr führen.
- c) **Halten Sie den nicht benutzten Akku fern von Büroklammern, Münzen, Schlüsseln, Nägeln, Schrauben oder anderen kleinen Metallgegenständen, die eine Überbrückung der Kontakte verursachen könnten.** Ein Kurzschluss

zwischen den Akkukontakten kann Verbrennungen oder Feuer zur Folge haben.

- d) **Bei falscher Anwendung kann Flüssigkeit aus dem Akku austreten. Vermeiden Sie den Kontakt damit. Bei zufälligem Kontakt mit Wasser abspülen. Wenn die Flüssigkeit in die Augen kommt, nehmen Sie zusätzlich ärztliche Hilfe in Anspruch.** Austretende Akkufflüssigkeit kann zu Hautreizungen oder Verbrennungen führen.
- e) **Benutzen Sie keinen beschädigten oder veränderten Akku.** Beschädigte oder veränderte Akkus können sich unvorhersehbar verhalten und zu Feuer, Explosion oder Verletzungsgefahr führen.
- f) **Setzen Sie einen Akku keinem Feuer oder zu hohen Temperaturen aus.** Feuer oder Temperaturen über 130 °C (265 °F) können eine Explosion hervorrufen.
- g) **Befolgen Sie alle Anweisungen zum Laden und laden Sie den Akku oder das Akkuwerkzeug niemals außerhalb des in der Betriebsanleitung angegebenen Temperaturbereichs.** Falsches Laden oder Laden außerhalb des zugelassenen Temperaturbereichs kann den Akku zerstören und die Brandgefahr erhöhen.

25.7 Service

- a) **Lassen Sie Ihr Elektrowerkzeug nur von qualifiziertem Fachpersonal und nur mit Original-Ersatzteilen reparieren.** Damit wird sichergestellt, dass die Sicherheit des Elektrowerkzeugs erhalten bleibt.
- b) **Warten Sie niemals beschädigte Akkus.** Sämtliche Wartung von Akkus sollte nur durch den Hersteller oder bevollmächtigte Kundendienststellen erfolgen.

25.8 Sicherheitshinweise für Blasegeräte

- a) **Verwenden Sie das Blasegerät nicht bei schlechtem Wetter, besonders nicht bei Gewittergefahr.** Dies verringert die Gefahr, von einem Blitz getroffen zu werden.
- b) **Tragen Sie Augen- und Gehörschutz.** Geeignete persönliche Schutzausrüstung verringert das Risiko von Verletzungen.
- c) **Tragen Sie beim Betrieb des Blasegerät immer rutschfeste, schützende Schuhe. Niemals barfuß oder mit offenen Sandalen arbeiten.** Dadurch vermindern Sie die Gefahr einer Fußverletzung.

- d) **Tragen Sie keine locker sitzende Kleidung oder Dinge wie Schals, Schnüre, Ketten, Bänder, usw., die in den Lufterlass gezogen werden könnten. Binden Sie langes Haar zurück oder bedecken Sie es, damit es nicht eingezogen werden kann.** Das Einziehen irgendeines dieser Dinge in den Lufterlass kann das Risiko von Verletzungen erhöhen.
- e) **Halten Sie beim Betrieb das Blasgerät andere Personen fern.** Weggeschleudertes Unrat kann das Risiko von Verletzungen erhöhen.
- f) **Richten Sie die Bläserdüse niemals in Richtung von Menschen, Tieren oder Fenstern. Seien Sie besonders vorsichtig beim Wegblasen von Unrat in der Nähe von festen Objekten wie Bäumen, Autos oder Wänden, an denen der Unrat abrallen kann.** Weggeschleuderte Teile können das Risiko von Verletzungen erhöhen.
- g) **Verwenden Sie das Blasgerät nicht, um Brennendes oder Rauchendes, wie z. B. Zigaretten, Streichhölzer oder Asche wegzublase.** Diese Zündquellen können das Brandrisiko erhöhen.
- h) **Berühren Sie nicht den sich noch drehenden Ventilator. Schalten Sie das Blasgerät aus, warten Sie bis zum Stillstand des Ventilators, bevor Sie ein Teil entfernen, das den Zugang zum Ventilator freigibt.** Dies verringert das Risiko einer Verletzung durch bewegte Teile.
- i) **Stellen Sie sicher, dass der Schalter ausgeschaltet ist, bevor Sie eingeklemmtes Material entfernen oder das Blasgerät warten.** Ein unerwarteter Betrieb des Blasgeräts beim Entfernen von eingeklemmtem Material oder bei der Wartung kann das Risiko von Verletzungen erhöhen.

11	Testing the Blower and Battery.....	27
12	Operating the Blower.....	27
13	After Finishing Work.....	28
14	Transporting.....	28
15	Storing.....	28
16	Cleaning.....	29
17	Maintenance and Repairs.....	29
18	Troubleshooting.....	29
19	Specifications.....	30
20	Spare Parts and Accessories.....	31
21	Disposal.....	31
22	EC Declaration of Conformity.....	31
23	UKCA Declaration of Conformity.....	32
24	Addresses.....	32
25	General Power Tool Safety Warnings.....	32

1 Introduction

Dear Customer,

Thank you for choosing STIHL. We develop and manufacture our quality products to meet our customers' requirements. The products are designed for reliability even under extreme conditions.

STIHL also stands for premium service quality. Our dealers guarantee competent advice and instruction as well as comprehensive service support.

STIHL expressly commit themselves to a sustainable and responsible handling of natural resources. This user manual is intended to help you use your STIHL product safely and in an environmentally friendly manner over a long service life.

We thank you for your confidence in us and hope you will enjoy working with your STIHL product.



Dr. Nikolas Stihl

IMPORTANT! READ BEFORE USING AND KEEP IN A SAFE PLACE FOR REFERENCE.

2 Guide to Using this Manual

2.1 Applicable documents

The local safety regulations apply.

Contents

1	Introduction.....	19
2	Guide to Using this Manual.....	19
3	Overview.....	20
4	Safety Precautions.....	21
5	Preparing the Blower for Operation.....	25
6	Charging the Battery, LEDs.....	25
7	Activating and Deactivating Bluetooth® Radio Interface.....	26
8	Assembling the Blower.....	26
9	Removing and Fitting the Battery.....	26
10	Switching the Blower On/Off.....	27

- ▶ In addition to this User Manual, you should also read, understand and retain the following documents:
 - User Manual for STIHL AR battery
 - User Manual for "AP belt bag with connecting cable" in combination with ADA 100
 - Safety instructions and precautions for STIHL AP battery
 - User Manual for STIHL AL 101, 301, 301-4, 500 chargers
 - Safety information for STIHL batteries and products with built-in battery:
www.stihl.com/safety-data-sheets

For further information on STIHL connected, compatible products and FAQs, please visit www.connect.stihl.com or available from a STIHL authorized dealer.

The Bluetooth® word mark and logos are registered trademarks owned by Bluetooth SIG, Inc. These word marks and logos are used by STIHL under license. These word marks and logos are used by STIHL under license.

Batteries with  are equipped with a Bluetooth® radio interface. Local operating restrictions (in aircraft or hospitals, for example) must be complied with.

2.2 Symbols used with warnings in the text

WARNING

- This symbol indicates dangers that can cause serious injuries or death.
 - ▶ The measures indicated can avoid serious injuries or death.

NOTICE

- This symbol indicates dangers that can cause damage to property.
 - ▶ The measures indicated can avoid damage to property.

2.3 Symbols in Text



This symbol refers to a chapter in this instruction manual.

3 Overview

3.1 Blower

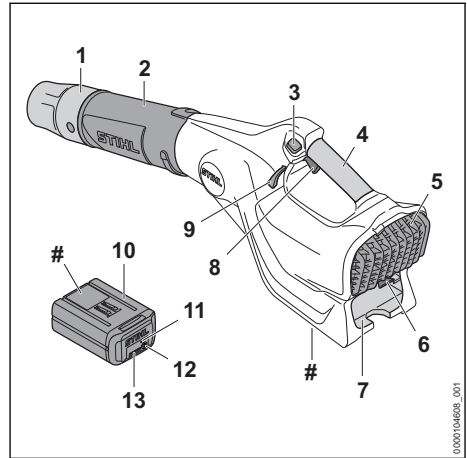

- 1 Nozzle**
The nozzle directs and concentrates the air stream.
- 2 Blower tube**
The blower tube directs the air stream.
- 3 Power lock button**
The power lock button locks the current blowing force.
- 4 Control handle**
The control handle is used to operate, control and carry the blower.
- 5 Shield**
The shield protects the user from moving parts inside the blower.
- 6 Locking lever**
The locking lever holds the battery in the battery compartment.
- 7 Battery compartment**
The battery compartment holds the battery.
- 8 Trigger**
The trigger switches the blower on and off.
- 9 Carrying ring**
The carrying ring is for attaching a carrying system.
- 10 Battery**
The battery supplies power to the blower.
- 11 "BLUETOOTH®" LED (only for batteries with )**
The LED indicates the activation and deactivation of the Bluetooth® interface.

12 Pushbutton

The pushbutton activates the LEDs on the battery. It activates and deactivates the Bluetooth® interface (if available).

13 LEDs

The LEDs indicate the state of charge of the battery and any errors.

Rating plate with serial number**3.2 Symbols**

These symbols may appear on the blower and the battery. Their meaning is as follows:

 This is the direction for installing the blower tube.

 This is the direction for dismantling the blower tube.

 1 LED lights up red. The battery is too warm or too cold.

 4 LEDs flash red. There is an error in the battery.

 **LWA** Guaranteed sound power level in accordance with Directive 2000/14/EC in dB(A) for the purpose of comparing the sound emissions of products.

 The battery is equipped with a Bluetooth® radio interface and can be paired with the STIHL connected app.

 The information next to the symbol indicates the energy content of the battery according to the cell manufacturer's specification. The energy content available in operation is lower.

 Do not dispose of the product with your household waste.

 This symbol marks the position of the Smart Connector with adhesive bond on the product.

4 Safety Precautions**4.1 Warning symbols**

The warning symbols on the blower or the battery have the following meanings:

 Observe safety notices and take the necessary precautions.

 Read and understand the User Manual and keep it in a safe place for reference.



Wear safety glasses.



Observe the safety advice concerning flying objects and associated measures.



Secure long hair so that it cannot be pulled into the blower.



Remove the battery during work interruptions, transport, storage, maintenance or repair.



Maintain a safe distance.



Protect the battery against heat and fire.



Do not immerse the battery in liquids.

4.2 Intended Use

The STIHL BGA 160.0 blower is designed for blowing leaves, grass, paper and similar materials.

The blower can be used in the rain.

The blower is supplied with energy by a STIHL AP battery or a STIHL AR battery.

The battery with  in combination with the STIHL connected app enables customization and the transfer of information to the battery based on Bluetooth® technology.

▲ WARNING

- Batteries not approved by STIHL for the blower can cause fires and explosions. Persons may be seriously or fatally injured, and property may be damaged.
 - ▶ Operate the blower with a STIHL AP battery or a STIHL AR battery.
- Using the blower or battery other than for its intended use can result in serious injuries or death and damage to property.
 - ▶ Always use the blower as described in this user manual.
 - ▶ Use the battery as described in this User Manual, the STIHL AR battery User Man-

ual, the STIHL connected app and at www.connect.stihl.com.

4.3 Requirements concerning the user

▲ WARNING

- Users who have not received instruction are not aware of and cannot assess the dangers of the blower and the battery. The user or other people may be seriously injured or killed.



- ▶ Read the Instruction Manual, make sure you have understood it and keep it in a safe place for reference.

- ▶ If allowing another person to use the blower or the battery: Give them the Instruction Manual as well.
- ▶ Make sure that the user fulfills the following requirements:
 - The user is rested.
 - The user is physically, sensorially and mentally able to operate the blower and the battery and to work with them. If the user is able to operate the equipment but has physical, sensory or mental restrictions, the user may only work with the equipment under the supervision of or after receiving instruction from a responsible person.
 - The user can recognize and assess the hazards of the blower and battery.
 - The user is an adult, or is being trained in an occupation under supervision according to national regulations.
 - The user has received instruction from a STIHL servicing dealer or other expert before operating the blower for the first time.
 - The user is not under the influence of alcohol, medicines or drugs.
- ▶ If in any doubt: Contact a STIHL servicing dealer.

4.4 Clothing and Equipment

▲ WARNING

- Long hair can be sucked into the blower during operation. This can result in serious injuries.



- ▶ Tie up long hair so that it is above shoulder level.

- Objects can be thrown through the air at high speed during operation. This can result in personal injury.



- ▶ Wear close-fitting safety glasses. Suitable glasses that have been tested and labeled in accordance with EN 166 or national standards are available from retailers.

- ▶ Wear long trousers.
- Dust can be whipped up during operation: Whipped up dust can damage the respiratory passages and cause allergic reactions.
 - ▶ If dust is generated: Wear a dust respirator mask.
- Unsuitable clothing can snag on wood, brush or the blower. Not wearing suitable clothing may result in serious injury.
 - ▶ Wear snug-fitting clothing.
 - ▶ Do not wear a scarf or jewelry.
- Wearing unsuitable footwear may cause you to slip or stumble. This can result in personal injury.
 - ▶ Wear sturdy enclosed footwear with non-slip soles.

4.5 Work Area and Surroundings

4.5.1 Blower

▲ WARNING

- Bystanders, children and animals are not aware of the dangers of the blower and objects being thrown into the air and cannot assess them. This may result in serious injury to bystanders, children and animals and damage to property.



- ▶ Do not allow bystanders, children or animals within 15 meters of the work area.

- ▶ Maintain a clearance of 15 meters from objects.
- ▶ Do not leave the blower unattended.
- ▶ Ensure that children cannot play with the blower.
- Electrical components of the blower can produce sparks. Sparks may cause fires and explosions in highly flammable or explosive environments. Persons may be seriously or fatally injured, and property may be damaged.
 - ▶ Do not work in a highly flammable or explosive environment.

4.5.2 Battery

⚠ WARNING

- Bystanders, children and animals cannot recognize or assess the dangers of the battery. Bystanders, children and animals may be seriously injured.
 - ▶ Keep bystanders, children and animals away from the work area.
 - ▶ Do not leave the battery unattended.
 - ▶ Make sure that children cannot play with the battery.
- The battery is not protected against all ambient conditions. If the battery is exposed to certain ambient conditions, the battery may catch fire, explode or be irreparably damaged. This may result in serious injury to people and damage to property.



- ▶ Protect battery from heat and fire.
- ▶ Do not throw the battery into a fire.

- ▶ Do not charge, use and store the battery outside of the specified temperature limits,  19.3.



- ▶ Do not immerse the battery in liquids.

- ▶ Keep battery away from small metal parts.
- ▶ Do not expose the battery to high pressure.
- ▶ Do not expose the battery to microwaves.
- ▶ Protect the battery from chemicals and salts.

4.6 Safe Condition

4.6.1 Blower

The blower is in a safe condition if the following conditions are fulfilled:

- The blower is undamaged.
- The blower is clean.
- The controls function properly and have not been modified.
- Original STIHL accessories are fitted.
- The accessories are correctly installed.

⚠ WARNING

- If not in safe condition, components may no longer operate correctly, and safety devices may be rendered ineffective. There is a risk of serious or fatal injury.
 - ▶ Never use a damaged blower.
 - ▶ If the blower is dirty: Clean the blower.
 - ▶ If the battery compartment is moist or wet: Allow the battery compartment to dry.
 - ▶ Do not modify the blower.

- ▶ If the controls do not function properly: Do not work with the blower.
- ▶ Fit original STIHL accessories designed for this blower model.
- ▶ Install accessories as described in this User Manual or in the User Manual for the accessories.
- ▶ Do not insert objects into the openings in the blower.
- ▶ Replace worn or damaged labels.
- ▶ If you are unsure: Contact a STIHL authorized dealer.

4.6.2 Battery

The battery is in a safe condition if the following points are observed:

- Battery is undamaged.
- The battery is clean and dry.
- Battery functions properly and has not been modified.

⚠ WARNING

- A battery that is not in a safe condition cannot operate safely. Persons may be seriously injured.
 - ▶ Never work with a damaged battery.
 - ▶ Never attempt to charge a damaged or defective battery.
 - ▶ If the battery is dirty: Clean the battery.
 - ▶ If the battery is wet or damp: Allow the battery to dry,  19.4.
 - ▶ Never attempt to modify the battery.
 - ▶ Never insert objects in the battery's openings.
 - ▶ Never bridge the battery's contacts with metallic objects (short circuit).
 - ▶ Do not open the battery.
 - ▶ Replace worn or damaged labels.
- Fluid may leak from a damaged battery. If that liquid comes into contact with the skin or eyes, the skin or eyes may be irritated.
 - ▶ Avoid contact with the liquid.
 - ▶ If skin contact occurs: Wash affected areas of skin with plenty of water and soap.
 - ▶ In the event of contact with eyes: Rinse eyes with plenty of water for at least 15 minutes and consult a doctor.
- A damaged or defective battery may smell unusual, emit smoke or burn. Persons may be seriously or fatally injured, and property may be damaged.
 - ▶ If the battery smells unusual or emits smoke: do not use the battery and keep it away from combustible substances.

- ▶ If the battery catches fire: Attempt to extinguish the battery with a fire extinguisher or water.

4.7 Operation

⚠ WARNING

- In certain situations, the user may no longer be able to concentrate on their work. This may result in the user stumbling, falling and suffering serious injury.
 - ▶ Work calmly and methodically.
 - ▶ If light and visibility are poor: Do not work with the blower.
 - ▶ Do not use the blower on your own.
 - ▶ Do not work above shoulder height.
 - ▶ Watch out for obstacles.
 - ▶ Work standing on the ground and keep your balance. If you have to work at a height: Use a mobile elevating work platform or secure scaffolding.
 - ▶ If you start feeling fatigue: Take a break.
 - ▶ Blow in direction of the wind.
- Objects can be thrown at high speed during operation. This can result in injuries to persons and animals and damage to property.



- ▶ Do not direct air blast towards people, animals or objects.

- If the blower starts behaving differently or in an unusual way while operating, the blower may be in an unsafe condition. This may result in serious injury to people and damage to property.
 - ▶ Stop working, remove the battery and consult a STIHL servicing dealer.
- Vibrations may occur during blower operation.
 - ▶ Take breaks.
 - ▶ If signs of a circulatory disorder occur: Consult a doctor.
- The dust whipped up may cause the blower to be electrostatically charged. In certain conditions (e.g. dry environment) the blower may discharge suddenly and emit sparks. Sparks may cause fires and explosions in highly flammable or explosive environments. Persons may be seriously or fatally injured, and property may be damaged.
 - ▶ Do not work in a highly flammable or explosive environment.
- In an emergency, the user may start to panic and forget to take off the carrying system. This may result in serious injury to the user.
 - ▶ Practice taking off the carrying system.

- ▶ Do not combine several carrying systems with one another.

4.8 Transporting

4.8.1 Blower

⚠ WARNING

- The blower can turn over or move while being transported. This may result in personal injuries and damage to property.



- ▶ Remove the battery.
- ▶ Secure the blower with lashing straps or a net to prevent it turning over and moving.

4.8.2 Battery

⚠ WARNING

- The battery is not protected against all ambient conditions. The battery may be damaged if it is exposed to certain ambient conditions, and damage to property may occur.
 - ▶ Never transport a damaged battery.
- The battery may turn over or shift during transport. This may result in injury to people and damage to property.
 - ▶ Pack the battery in packaging in such a way that it cannot move.
 - ▶ Secure the packaging so that it cannot move.

4.9 Storing

4.9.1 Blower

⚠ WARNING

- Children are not aware of and cannot assess the dangers of a blower and can be seriously injured.



- ▶ Remove the battery.
- ▶ Store the blower out of the reach of children.
- Dampness can corrode the electrical contacts on the blower and metal components. The blower may be damaged.



- ▶ Remove the battery.
- ▶ Store the blower in a clean and dry condition.

4.9.2 Battery

▲ WARNING

- Children are not aware of and cannot assess the dangers of the battery. Children may be seriously injured.
 - ▶ Store the battery out of the reach of children.
- The battery is not protected against all ambient conditions. If the battery is exposed to certain ambient conditions, the battery may be irreparably damaged.
 - ▶ Store the battery in a clean and dry condition.
 - ▶ Store the battery in an enclosed space.
 - ▶ Store the battery separately from the blower.
 - ▶ If the battery is stored in the charger, disconnect the mains plug and store the battery at a state of charge between 40% and 60% (2 lit green LEDs).
 - ▶ Do not store the battery outside of the specified temperature limits, [19.3](#).

4.10 Cleaning, Maintenance and Repair

▲ WARNING

- If the battery is inserted when carrying out cleaning, servicing or repairs, it is possible for the blower to be switched on unintentionally. This may result in serious injury to people and damage to property.



- ▶ Remove the battery.

- Harsh detergents, cleaning with a water jet or sharp objects can damage the blower and the battery. If the blower or battery are not cleaned as described in this user manual, components may no longer function properly and safety devices may be rendered inoperative. People may be seriously injured.
 - ▶ Clean the blower and battery as described in this user manual.
- If the blower or battery are not properly serviced or repaired, components may no longer function properly and safety devices may be rendered inoperative. Persons may be seriously injured or killed.
 - ▶ Do not attempt to service or repair the blower or the battery yourself.
 - ▶ If the blower or the battery require servicing or repairs: Contact a STIHL dealer for assistance.

5 Preparing the Blower for Operation

5.1 Preparing the blower for operation

The following steps must be performed before commencing work:

- ▶ Ensure that the following components are in a safe condition:
 - Blower, [4.6.1](#).
 - Battery, [4.6.2](#).
- ▶ Check the battery, [11.2](#).
- ▶ Fully charge battery as described in the User Manual for the STIHL AL 101, 301, 301-4, 500 chargers.
- ▶ Clean blower, [16.1](#).
- ▶ Attach the blower tube, [8.1](#).
- ▶ Check the controls, [11.1](#).
- ▶ If it is not possible to carry out these steps: Do not use the blower and contact a STIHL authorized dealer.

5.2 Connecting a battery with Bluetooth® radio interface with the STIHL connected app

- ▶ Activate the Bluetooth® radio interface on the mobile device.
- ▶ Activating the Bluetooth® radio interface on the battery, [7.1](#).
- ▶ Download the STIHL connected app to the mobile device from the App Store and create an account.
- ▶ Open and sign in to the STIHL connected app.
- ▶ Add the battery in the STIHL connected app and follow the instructions on the screen.

For contacts and other information, please visit <https://support.stihl.com> or see the STIHL connected app.

The STIHL connected app is available internationally.

6 Charging the Battery, LEDs

6.1 Charging the Battery

The charging time depends on various factors, e.g. the battery temperature or the ambient temperature. For optimum performance, observe the recommended temperature ranges, [19.4](#). The actual charging time may vary from the charging time indicated. The charging time is indicated at www.stihl.com/charging-times.

- ▶ Recharge the battery as described in the User Manual for the STIHL AL 101, 301, 301-4, 500 chargers.

6.2 Displaying the charge level

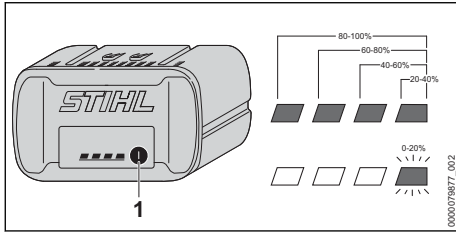

- ▶ Press the button (1).
The LEDs light up green for about 5 seconds and indicate the state of charge.
- ▶ If the LED on the right flashes green: Charge the battery.

6.3 LEDs on Battery

The LEDs can show the state of charge or malfunctions. The LEDs can glow or flash green or red.

The state of charge is indicated when the LEDs glow or flash green.

- ▶ If the LEDs glow or flash red: Troubleshooting, 18.
Malfunction in blower or battery.

7 Activating and Deactivating Bluetooth® Radio Interface

7.1 Activating the Bluetooth® Radio Interface

- ▶ If the battery has a Bluetooth® radio interface: Press and hold the pushbutton until the "BLUETOOTH" LED next to the **C** symbol lights up blue for approximately 3 seconds. The Bluetooth® radio interface on the battery is activated.

7.2 Deactivating the Bluetooth® Radio Interface

- ▶ If the battery has a Bluetooth® radio interface: Press and hold the pushbutton until the "BLUETOOTH" LED next to the **C** symbol lights up blue six times. The Bluetooth® radio interface on the battery is deactivated.

8 Assembling the Blower

8.1 Attaching the blower tube

- ▶ Switch off the blower and remove the battery.

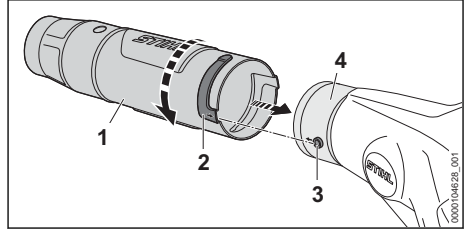

- ▶ Align the pin (3) with the slot (2).
- ▶ Push the blower tube (1) onto the housing (4).
- ▶ Rotate the blower tube (1) in the direction of the arrow until it engages.

9 Removing and Fitting the Battery

9.1 Inserting the battery

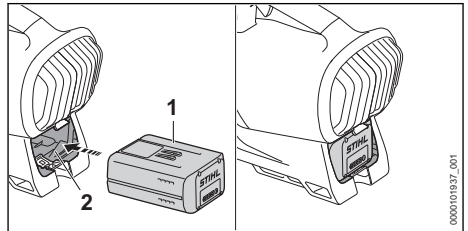

- ▶ Insert the battery (1) into the battery compartment (2) as far as it will go. The battery (1) engages with a click and is now locked.

9.2 Removing the battery

- ▶ Keep one hand in front of the battery compartment so that the battery (2) cannot fall out.

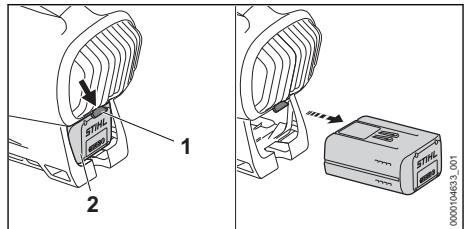

- ▶ Depress the locking lever (1). The battery (2) is now unlocked and can be removed.

10 Switching the Blower On/Off

10.1 Switching on the blower

- ▶ Hold the blower by the control handle with one hand and wrap your thumb around the control handle.

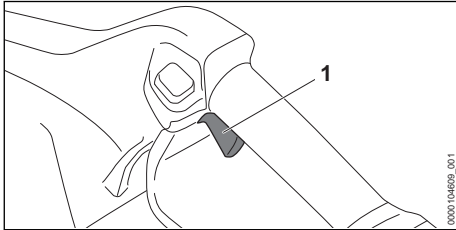

- ▶ Press the trigger (1) with your index finger and keep it pressed. The blower accelerates and air flows out of the nozzle.

The further you press the trigger (1), the more air flows out of the nozzle.

10.2 Switching Off

- ▶ Release the trigger. No air flows from the nozzle.
- ▶ If air continues to flow from nozzle: Remove the battery and contact your STIHL servicing dealer. Blower has a malfunction.

11 Testing the Blower and Battery

11.1 Checking the controls

Trigger

- ▶ Remove the battery.
- ▶ Press the trigger.
- ▶ If the trigger is stiff or does not spring back to its idle position: Do not use the blower and instead contact a STIHL authorized dealer. The trigger is defective.

Switching on the blower

- ▶ Insert the battery.
- ▶ Press and hold the trigger. Air flows out of the nozzle.
- ▶ If 3 LEDs on the battery flash red: Remove the battery and contact a STIHL authorized dealer. There is an error in the blower.
- ▶ Release the trigger. Air stops flowing out of the nozzle.

- ▶ If air continues to flow out of the nozzle: Remove the battery and consult a STIHL servicing dealer. The blower is defective.

11.2 Testing the Battery

- ▶ Press button on battery. The LEDs glow or flash.
- ▶ If the LEDs do not glow or flash: Do not use the battery and contact your STIHL servicing dealer. There is a malfunction in the battery.

12 Operating the Blower

12.1 Holding and controlling the Blower

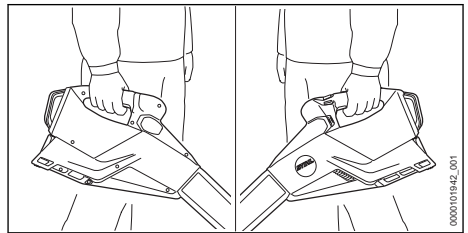

- ▶ Hold and control the blower with one hand on the control handle and wrap your thumb around the control handle.

12.2 Activating and deactivating the power lock

Any desired blowing force can be locked by using the power lock button.

- ▶ Switch on the blower.

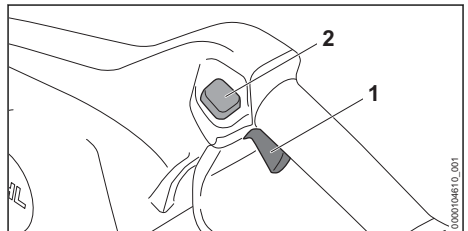

- ▶ Squeeze and hold the trigger (1).
- ▶ Press the power lock button (2). The blowing force is locked. You can let go of the trigger.

Before shutting down: Deactivate power lock.

To deactivate the power lock, press the power lock button (2) again.

12.3 Activating the boost function

Unabhängig von der eingestellten Leistungsstufe kann die Boost-Funktion aktiviert werden. Wenn die Boost-Funktion aktiviert ist, bläst das Bläsergerät mit maximaler Leistung.

Die Boost-Funktion beeinflusst die Akkulaufzeit. Je länger die Boost-Funktion aktiviert ist, umso kürzer ist die Akkulaufzeit.

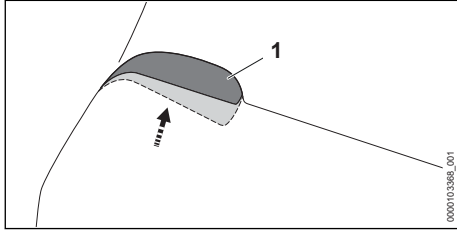

- ▶ Override the trigger (1) and keep it pressed. The LEDs flash one after the other. The boost function is activated.

The boost function is deactivated when you release the trigger (1). The previously selected power level is reset.

12.4 Blowing

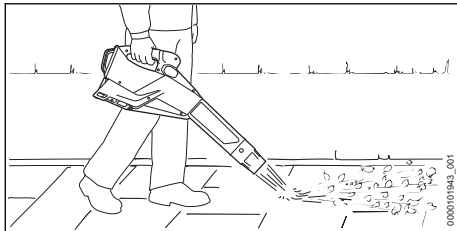

- ▶ Point the nozzle at the ground.
- ▶ Walk forward slowly and steadily.

During work breaks, place the blower on a dry surface.

For optimum performance, note the recommended temperature ranges,  19.4.

13 After Finishing Work

13.1 After Finishing Work

- ▶ Turn off the blower and remove the battery.
- ▶ If the blower is wet: Allow the blower to dry.
- ▶ If the battery is moist or wet: Allow the battery to dry,  19.4.
- ▶ Clean the blower.
- ▶ Clean the battery.

14 Transporting

14.1 Transporting the blower

- ▶ Switch off the blower and remove the battery.

Carrying the blower

- ▶ Carry blower by the control handle in one hand.

Transporting the blower in a vehicle

- ▶ Secure the blower so that it cannot topple over and cannot move.

14.2 Transporting the battery

- ▶ Turn off the blower and remove the battery.
- ▶ Check that the battery is in a safe condition.
- ▶ Pack the battery in packaging in such a way that it cannot move inside the packaging.
- ▶ Secure the packaging so that it cannot move.

The battery is subject to the Carriage of Dangerous Goods regulations. The battery is classified as UN 3480 (lithium ion batteries) and has been tested pursuant to UN Manual Tests and Criteria Part III, Subsection 38.3.

The transport regulations can be found at www.stihl.com/safety-data-sheets.

15 Storing

15.1 Storing the blower

- ▶ Turn off the blower and remove the battery.
- ▶ The blower should be stored in such a way that the following conditions are fulfilled:
 - The blower cannot topple over and cannot move.
 - The blower must be out of the reach of children.
 - The blower must be clean and dry.

15.2 Storing the Battery

STIHL recommends keeping the battery in a charging state between 40% and 60 % (2 green LEDs lit).

- ▶ The battery should be stored in such a way that the following conditions are fulfilled:
 - The battery is out of the reach of children.
 - The battery is clean and dry.
 - The battery is in an enclosed space.
 - Battery is stored separately from the blower.
 - If the battery is stored in the charger, disconnect the mains plug and store the battery at a state of charge between 40% and 60% (2 lit green LEDs).
 - Do not store the battery outside of the specified temperature limits,  19.3.

NOTICE

- If the battery is not stored as described in this User Manual, the battery may become deeply discharged and irreparably damaged.
 - ▶ Charge a discharged battery before storing it. STIHL recommends keeping the battery state of charge between 40% and 60% (2 lit green LEDs).
 - ▶ Store the battery separately from the blower.

16 Cleaning**16.1 Cleaning the blower**

- ▶ Switch off the blower and remove the battery.
- ▶ Clean blower with a damp cloth.
- ▶ Clean vents with a paintbrush.
- ▶ Remove foreign objects from the battery compartment and clean the battery compartment with a damp cloth.
- ▶ Clean the electrical contacts in the battery compartment with a paintbrush or soft brush.

18 Troubleshooting**18.1 Troubleshooting the Blower or Battery**

Fault	LEDs on the battery	Cause	Remedy
The blower does not start when switched on.	1 LED flashing green.	State of charge of the battery is too low.	▶ Recharge the battery fully as described in the User Manual for the STIHL AL 101, 301, 301-4, 500 chargers.
	1 LED emits red light.	The battery is too warm or too cold.	▶ Remove the battery. ▶ Allow the battery to cool down or warm up.
	3 LEDs flash red.	There is a fault in the blower.	▶ Remove the battery. ▶ Clean electrical contacts in the battery compartment. ▶ Insert battery. ▶ Switch on blower. ▶ If 3 LEDs continue to flash red: Do not use the blower and contact your STIHL dealer for assistance.
	3 LEDs light up red.	The blower is too warm.	▶ Remove the battery. ▶ Allow the blower to cool down.
	4 LEDs flash red.	There is a fault in the battery.	▶ Remove battery and reinsert it. ▶ Switch on blower. ▶ If 4 LEDs continue to flash red: Do not use the battery; contact a STIHL authorized dealer.
		There is a break in the electrical connection between the blower and the battery.	▶ Remove the battery. ▶ Clean electrical contacts in the battery compartment. ▶ Insert battery.
		The blower or the battery is damp.	▶ Allow blower or battery to dry, ☞ 19.4.

- ▶ Clean the shield with a paintbrush or soft brush.

16.2 Cleaning the Battery

- ▶ Clean the battery with a damp cloth.

17 Maintenance and Repairs**17.1 Servicing and Repairing the Blower**



The blower cannot be serviced or repaired by the user.

- ▶ If your blower has a malfunction or is damaged or requires servicing: Contact your STIHL servicing dealer.

17.2 Servicing and Repairing the Battery

The battery requires no servicing and cannot be repaired.

- ▶ If the battery has a malfunction or is damaged: Replace the battery.

Fault	LEDs on the battery	Cause	Remedy
The blower switches off while in operation.	3 LEDs light up red.	The blower is too warm.	<ul style="list-style-type: none"> ▶ Remove the battery. ▶ Allow the blower to cool down.
		There is an electrical fault.	<ul style="list-style-type: none"> ▶ Remove battery and reinsert it. ▶ Switch on blower.
The blower operating time is too short.		The battery is not fully charged.	▶ Recharge the battery fully as described in the User Manual for the STIHL AL 101, 301, 301-4, 500 chargers.
		The battery life has been exceeded.	▶ Replace battery.
STIHL connected app is unable to find the battery with  .		Bluetooth® radio interface on the battery or mobile device is deactivated.	▶ Activate Bluetooth® radio interface on the battery or mobile device.
		Excessive distance between battery and mobile device.	<ul style="list-style-type: none"> ▶ Reduce distance,  19.2. ▶ If the battery still cannot be found with the STIHL connected app: Contact a STIHL dealer for assistance.

18.2 Product Support and Assistance on Use

Product support and assistance on use are available from STIHL servicing dealers.

For contacts and other information, please visit <https://support.stihl.com> or www.stihl.com.

19 Specifications

19.1 STIHL blower BGA 160.0

- Permitted batteries:
 - STIHL AP
 - STIHL AR
- Blowing force: 21 N
- Maximum air velocity: 78 m/s
- Average air velocity: 65 m/s
- Air throughput: 970 m³/h
- Weight without battery: 2.6 kg
- Degree of protection: IPX4 (protection against splash water from any direction)

For runtime, see www.stihl.com/battery-life.

19.2 STIHL AP battery

- Battery technology: lithium-ion
- Voltage: 36 V
- Capacity in Ah: see rating label
- Energy content in Wh: see rating label
- Weight in kg: see rating label
- Bluetooth® radio interface (only for batteries with ):
 - Data connection: Bluetooth® 5.1. The mobile appliance must be compatible with

Bluetooth® Low Energy 5.0 and support Generic Access Profile (GAP).

- Frequency band: ISM band 2.4 GHz
- Maximum RF power transmitted: 1 mW
- Signal range: approx. 10 m. The signal strength depends on the ambient conditions and the mobile terminal. Signal range can vary greatly depending on local conditions, including the receiver. The range may be perceptibly reduced inside enclosed rooms and through metal barriers (such as walls, shelves or cases).
- Mobile appliance operating system requirements: Android or iOS (current version or higher)

19.3 Temperature limits



WARNING

- The battery is not protected against all ambient conditions. If the battery is exposed to certain environmental conditions, it may catch fire or explode. This may result in serious injury to people and damage to property.
 - ▶ Do not charge the battery below -20°C or above 50°C.
 - ▶ Do not use the blower or battery below -20°C or above 50°C.
 - ▶ Do not store the blower or the battery below -20°C or above +70°C.

19.4 Recommended temperature ranges

For optimum performance of the blower and battery, observe the following temperature ranges:

- Charging: 5°C to 40°C
- Use: - 10 °C to + 40 °C
- Storage: - 20 °C to + 50 °C

If the battery is charged, used or stored outside the recommended temperature ranges, performance may be restricted.

If the battery is wet or moist, allow the battery to dry for at least 48 h between 15°C and 50°C and with less than 70% humidity. Higher humidity may extend the drying time.

19.5 Sound and vibration values

The K-value for the sound pressure level is 2 dB(A). The K value for the sound power level is 2 dB(A). The K value for the vibration level is 2 m/s².

STIHL recommends wearing hearing protection.

- Sound pressure level L_{pA} measured in accordance with IEC 62841-4-6: 80 dB(A).
- Sound power level L_{WA} measured in accordance with IEC 62841-4-6: 90 dB(A).
- Vibration value a_{hv} measured according to IEC 62841-4-6: Control handle: 0,7 m/s².

The sound and vibration values indicated were measured according to a standardized test method and can be used as a basis for comparing electric power tools. The actual sound and vibration levels may vary from the values indicated, depending on the type of application and the accessories used. The sound and vibration levels indicated can be used for an initial estimate of the sound and vibration load. The actual sound and vibration stress has to be estimated. The times can be taken into account in the estimate when the electric power tool is switched off and also when it is switched on but running without any load.

For information on compliance with the Physical Agents (Vibration) Directive 2002/44/EC, see www.stihl.com/vib.

19.6 REACH

REACH is an EC regulation and stands for the Registration, Evaluation, Authorisation and Restriction of Chemical substances.

For information on compliance with the REACH regulation see www.stihl.com/reach.

20 Spare Parts and Accessories

20.1 Spare parts and accessories

STIHL  These symbols indicate original STIHL spare parts and original STIHL accessories.

STIHL recommends the use of original STIHL spare parts and accessories.

Despite ongoing market observation, STIHL is unable to judge the reliability, safety and suitability of other manufacturers' spare parts and accessories; accordingly, STIHL cannot warrant for the use of those parts.

Original STIHL spare parts and original STIHL accessories are available from STIHL dealers.

21 Disposal

21.1 Disposing of the Blower and Battery

Contact the local authorities or your STIHL dealer for information on disposal.

Improper disposal can be harmful to health and pollute the environment.

- ▶ Take STIHL products including packaging to a suitable collection point for recycling in accordance with local regulations.
- ▶ Do not dispose with domestic waste.

22 EC Declaration of Conformity

22.1 STIHL BGA 160.0 blower

ANDREAS STIHL AG & Co. KG
Badstraße 115
D-71336 Waiblingen

Germany

declares under our sole responsibility that

- Category: Battery blower
- Manufacturer's brand: STIHL
- Model: BGA 160.0
- Serial identification number: BA09

conforms to the relevant provisions of Directives 2011/65/EU, 2006/42/EC, 2014/30/EU and 2000/14/EC and has been developed and manufactured in compliance with the following standards in the versions valid on the date of production: EN 55014-1, EN 55014-2 and EN 62841-1, taking account of standards IEC 62841-4-6 and prEN 62841-4-6.

The measured and guaranteed equivalent sound power level has been determined in accordance with Directive 2000/14/EC, Annex V.

- Measured sound power level: 90 dB(A)
- Guaranteed sound power level: 92 dB(A)

The technical documents are stored at ANDREAS STIHL AG & Co. KG Produktzulassung.

The year of construction, the country of manufacture and the machine number are shown on the blower.

Waiblingen, 01. 09. 2024

ANDREAS STIHL AG & Co. KG

pp 

Robert Olma, Vice President, Regulatory Affairs & Global Governmental Relations

23 UKCA Declaration of Conformity

23.1 STIHL BGA 160.0 blower



ANDREAS STIHL AG & Co. KG
Badstraße 115
D-71336 Waiblingen
Germany

declares under our sole responsibility that

- Category: Battery blower
- Manufacturer's brand: STIHL
- Type: BGA 160.0
- Serial identification number: BA09

complies with the relevant provisions of the UK regulations The Restriction of the Use of Certain Hazardous Substances in Electrical and Electronic Equipment Regulations 2012, Supply of Machinery (Safety) Regulations 2008, Electromagnetic Compatibility Regulations 2016 and Noise Emission in the Environment by Equipment for use Outdoors Regulations 2001 and has been developed and manufactured in accordance with the versions of the following standards valid on the date of manufacture: EN 55014-1, EN 55014-2 and EN 62841-1, taking into account standards IEC 62841-4-6 and prEN 62841-4-6.

The measured and guaranteed sound power levels have been determined in accordance with UK regulations Noise Emission in the Environment by Equipment for use Outdoors Regulations 2001, Schedule 8.

- Measured sound power level: 90 dB(A)
- Guaranteed sound power level: 92 dB(A)

The technical documentation is stored at ANDREAS STIHL AG & Co. KG.

The year of construction, the country of manufacture and the machine number are shown on the blower.

Waiblingen, 2024. 0901

ANDREAS STIHL AG & Co. KG

pp 

Robert Olma, Vice President, Regulatory Affairs & Global Governmental Relations

24 Addresses

www.stihl.com

25 General Power Tool Safety Warnings

25.1 Introduction

This chapter reproduces the pre-formulated, general safety precautions specified in the IEC 62841 standard for hand-held motor-operated electric tools.

STIHL is obliged to publish these texts.

The safety precautions and warnings on avoiding an electric shock given under "Electrical Safety" do not apply to STIHL cordless products.



WARNING

- **Read all safety warnings, instructions, illustrations and specifications provided with this power tool.** Failure to follow all instructions listed below may result in electric shock, fire and/or serious injury. **Save all warnings and instructions for future reference.**

The term "electric power tool" in the safety warnings refers to mains-operated (corded) power tools or battery-operated (cordless) power tools.

25.2 Work area safety

- a) **Keep work area clean and well lit.** Cluttered or dark areas invite accidents.

- b) **Do not operate power tools in explosive atmospheres, such as in the presence of flammable liquids, gases or dust.** Power tools create sparks which may ignite the dust or fumes.
- c) **Keep children and bystanders away while operating a power tool.** Distractions can cause you to lose control.

25.3 Electrical safety

- a) **Power tool plugs must match the outlet. Never modify the plug in any way. Do not use any adapter plugs with earthed (grounded) power tools.** Unmodified plugs and matching outlets will reduce risk of electric shock.
- b) **Avoid body contact with earthed or grounded surfaces, such as pipes, radiators, ranges and refrigerators.** There is an increased risk of electric shock if your body is earthed or grounded.
- c) **Do not expose power tools to rain or wet conditions.** Water entering a power tool will increase the risk of electric shock.
- d) **Do not abuse the cord. Never use the cord for carrying, pulling or unplugging the power tool. Keep cord away from heat, oil, sharp edges or moving parts.** Damaged or entangled cords increase the risk of electric shock.
- e) **When operating a power tool outdoors, use an extension cord suitable for outdoor use.** Use of a cord suitable for outdoor use reduces the risk of electric shock.
- f) **If operating a power tool in a damp location is unavoidable, use a residual current device (RCD) protected supply.** Use of an RCD reduces the risk of electric shock.

25.4 Personal safety

- a) **Stay alert, watch what you are doing and use common sense when operating a power tool. Do not use a power tool while you are tired or under the influence of drugs, alcohol or medication.** A moment of inattention while operating power tools may result in serious personal injury.
- b) **Use personal protective equipment. Always wear eye protection.** Protective equipment such as a dust mask, non-skid safety shoes, hard hat or hearing protection used for appropriate conditions will reduce personal injuries.

- c) **Prevent unintentional starting. Ensure the switch is in the off-position before connecting to power source and/or battery pack, picking up or carrying the tool.** Carrying power tools with your finger on the switch or energising power tools that have the switch on invites accidents.
- d) **Remove any adjusting key or wrench before turning the power tool on.** A wrench or a key left attached to a rotating part of the power tool may result in personal injury.
- e) **Do not overreach. Keep proper footing and balance at all times.** This enables better control of the power tool in unexpected situations.
- f) **Dress properly. Do not wear loose clothing or jewellery. Keep your hair and clothing away from moving parts.** Loose clothes, jewellery or long hair can be caught in moving parts.
- g) **If devices are provided for the connection of dust extraction and collection facilities, ensure these are connected and properly used.** Use of dust collection can reduce dust-related hazards.
- h) **Do not let familiarity gained from frequent use of tools allow you to become complacent and ignore tool safety principles.** A careless action can cause severe injury within a fraction of a second.

25.5 Power tool use and care

- a) **Do not force the power tool. Use the correct power tool for your application.** The correct power tool will do the job better and safer at the rate for which it was designed.
- b) **Do not use the power tool if the switch does not turn it on and off.** Any power tool that cannot be controlled with the switch is dangerous and must be repaired.
- c) **Disconnect the plug from the power source and/or remove the battery pack, if detachable, from the power tool before making any adjustments, changing accessories, or storing power tools.** Such preventive safety measures reduce the risk of starting the power tool accidentally.
- d) **Store idle power tools out of the reach of children and do not allow persons unfamiliar with the power tool or these instructions to operate the power tool.** Power tools are dangerous in the hands of untrained users.
- e) **Maintain power tools and accessories. Check for misalignment or binding of moving**

parts, breakage of parts and any other condition that may affect the power tool's operation. If damaged, have the power tool repaired before use. Many accidents are caused by poorly maintained power tools.

- f) **Keep cutting tools sharp and clean.** Properly maintained cutting tools with sharp cutting edges are less likely to bind and are easier to control.
- g) **Use the power tool, accessories and tool bits etc. in accordance with these instructions, taking into account the working conditions and the work to be performed.** Use of the power tool for operations different from those intended could result in a hazardous situation.
- h) **Keep handles and grasping surfaces dry, clean and free from oil and grease.** Slippery handles and grasping surfaces do not allow for safe handling and control of the tool in unexpected situations.

25.6 Battery tool use and care

- a) **Recharge only with the charger specified by the manufacturer.** A charger that is suitable for one type of battery pack may create a risk of fire when used with another battery pack.
- b) **Use power tools only with specifically designated battery packs.** Use of any other battery packs may create a risk of injury and fire.
- c) **When battery pack is not in use, keep it away from other metal objects, like paper clips, coins, keys, nails, screws or other small metal objects, that can make a connection from one terminal to another.** Shorting the battery terminals together may cause burns or a fire.
- d) **Under abusive conditions, liquid may be ejected from the battery; avoid contact. If contact accidentally occurs, flush with water. If liquid contacts eyes, additionally seek medical help.** Liquid ejected from the battery may cause irritation or burns.
- e) **Do not use a battery pack or tool that is damaged or modified.** Damaged or modified batteries may exhibit unpredictable behaviour resulting in fire, explosion or risk of injury.
- f) **Do not expose a battery pack or tool to fire or excessive temperature.** Exposure to fire or temperature above 130 °C may cause explosion.
- g) **Follow all charging instructions and do not charge the battery pack or tool outside the**

temperature range specified in the instructions. Charging improperly or at temperatures outside the specified range may damage the battery and increase the risk of fire.

25.7 Service

- a) **Have your power tool serviced by a qualified repair person using only identical replacement parts.** This will ensure that the safety of the power tool is maintained.
- b) **Never service damaged battery packs.** Service of battery packs should only be performed by the manufacturer or authorized service providers.

25.8 Safety Information for Blowers

- a) **Do not use your blower in bad weather, especially during thunderstorms.** This reduces the risk of being struck by lightning.
- b) **Wear safety glasses and hearing protection.** Wearing suitable personal protective equipment will reduce the risk of injury.
- c) **Always wear non-slip, protective shoes when operating the blower. Never work barefoot or with open sandals.** This will reduce the risk of a foot injury.
- d) **Do not wear loose fitting clothing or items such as scarves, cords, chains, ribbons, etc., that could be sucked into the air inlet vent. Tie up your hair or cover it to prevent it from being sucked into the air inlet vent.** The sucking of any of these items into the air inlet vent may increase the risk of injury.
- e) **Keep your blower at a distance from other people during operation.** Deflected waste may increase the risk of injury.
- f) **Never aim the blower nozzle in the direction of people, animals or windows. Operate the device with particular attention when clearing waste away from fixed objects, such as trees, cars or walls, from which waste may be deflected.** Deflected parts may increase the risk of injury.
- g) **Do not use the blower to clear burning or smoking waste, such as cigarettes, matches or ash.** These sources of ignition may increase the risk of fire.
- h) **Do not touch the fan while it is still turning. Switch off the blower and wait until the fan stands still before removing a part that provides access to the fan.** This will reduce the risk of injury due to moving parts.

- i) **Before removing trapped cuttings or servicing the blower, ensure that the switch is turned off.** An unexpected startup of the blower while removing trapped cuttings or during servicing may increase the risk of injury.

Table des matières

1	Préface.....	35
2	Informations concernant la présente Notice d'emploi.....	35
3	Vue d'ensemble.....	36
4	Prescriptions de sécurité.....	37
5	Préparatifs avant l'utilisation du souffleur.....	42
6	Recharge de la batterie et DEL.....	42
7	Activation et désactivation de l'interface radio Bluetooth®.....	43
8	Assemblage du souffleur.....	43
9	Introduction et extraction de la batterie.....	43
10	Mise en marche et arrêt du souffleur.....	43
11	Contrôle du souffleur et de la batterie.....	44
12	Travail avec le souffleur.....	44
13	Après le travail.....	45
14	Transport.....	45
15	Rangement.....	45
16	Nettoyage.....	46
17	Maintenance et réparation.....	46
18	Dépannage.....	46
19	Caractéristiques techniques.....	47
20	Pièces de rechange et accessoires.....	49
21	Mise au rebut.....	49
22	Déclaration de conformité UE.....	49
23	Déclaration de conformité UKCA.....	50
24	Adresses.....	50
25	Indications générales de sécurité pour outils électroportatifs.....	50

1 Préface

Chère cliente, cher client,

Nous vous remercions d'avoir choisi un produit STIHL. Dans le développement et la fabrication de nos produits, nous mettons tout en œuvre pour garantir une excellente qualité répondant aux besoins de nos clients. Nos produits se distinguent par une grande fiabilité, même en cas de sollicitations extrêmes.

STIHL garantit également la plus haute qualité au niveau du service après-vente. Nos revendeurs spécialisés fournissent des conseils compétents, aident nos clients à se familiariser avec nos produits et assurent une assistance technique complète.

STIHL se déclare résolument en faveur d'un développement durable et d'une gestion responsable de la nature. La présente Notice d'emploi vous aidera à utiliser votre produit STIHL en toute sécurité et dans le respect de l'environnement, pendant toute sa longue durée de vie.

Nous vous remercions de votre confiance et vous souhaitons beaucoup de plaisir avec votre produit STIHL.



Dr. Nikolas Stihl

IMPORTANT ! LIRE CETTE NOTICE AVANT D'UTILISER CE PRODUIT ET LA CONSERVER PRÉCIEUSEMENT.

2 Informations concernant la présente Notice d'emploi

2.1 Documents applicables

Les consignes de sécurité locales sont à respecter.

- ▶ Outre la présente Notice d'emploi, il faut lire, comprendre et conserver les documents suivants :
 - Notice d'emploi Batterie STIHL AR
 - Notice d'emploi « Pochette AP à porter à la ceinture, avec cordon d'alimentation électrique » en combinaison avec ADA 100
 - Consignes de sécurité Batterie STIHL AP
 - Notice d'emploi des chargeurs STIHL AL 101, 301, 301-4, 500
 - Information de sécurité concernant les batteries STIHL et les produits STIHL à batterie intégrée : www.stihl.com/safety-data-sheets

Pour de plus amples informations sur STIHL connected et les produits compatibles, et pour trouver une réponse aux questions fréquentes (FAQ), voir le site Internet www.connect.stihl.com ou consulter un revendeur spécialisé STIHL.

Le nom et les symboles Bluetooth® sont des marques déposées et la propriété de la société Bluetooth SIG, Inc. Toute utilisation de ce nom/symbole par STIHL a lieu sous licence.

Les batteries portant le symbole  sont munies d'une interface radio Bluetooth®. Les interdictions d'utilisation locales (par ex. dans un avion ou un hôpital) doivent être respectées.

2.2 Marquage des avertissements dans le texte



AVERTISSEMENT

- Attire l'attention sur des dangers qui peuvent causer des blessures graves, voire mortelles.
 - ▶ Les mesures indiquées peuvent éviter des blessures graves, voire mortelles.

AVIS

- Attire l'attention sur des dangers pouvant causer des dégâts matériels.
 - ▶ Les mesures indiquées peuvent éviter des dégâts matériels.

2.3 Symboles employés dans le texte



Ce symbole renvoie à un chapitre de la présente Notice d'emploi.

3 Vue d'ensemble

3.1 Souffleur

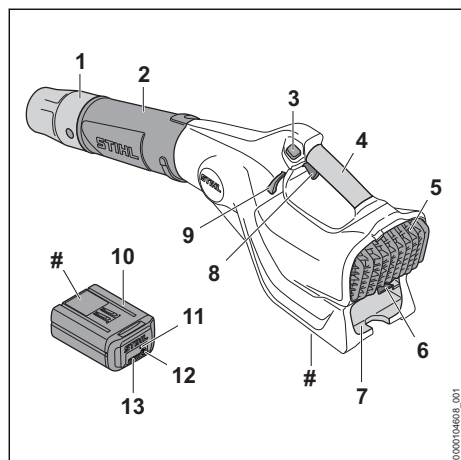

1 Buse

La buse dirige et concentre le flux d'air.

2 Tube de soufflage

Le tube de soufflage dirige le flux d'air.

3 Bouton de calage de la commande d'accélérateur

Le bouton de calage de la commande d'accélérateur permet de maintenir la puissance de soufflage actuelle.

4 Poignée de commande

La poignée de commande sert à commander, mener et porter le souffleur.

5 Grille de protection

La grille de protection protège l'utilisateur contre les pièces en mouvement à l'intérieur du souffleur.

6 Levier de verrouillage

Le levier de verrouillage immobilise la batterie dans le logement pour batterie.

7 Logement pour batterie

Logement dans lequel on introduit la batterie.

8 Gâchette de commande

La gâchette de commande met le souffleur en marche et l'arrête.

9 Anneau de suspension

L'anneau de suspension est prévu pour l'accrochage d'un système de portage.

10 Batterie

La batterie fournit au souffleur l'énergie nécessaire au fonctionnement.

11 DEL « BLUETOOTH »® (seulement sur les batteries portant le symbole)

La DEL indique si l'interface radio Bluetooth® est activée ou désactivée.

12 Touche

La touche active les DEL qui se trouvent sur la batterie. La touche active et désactive l'interface radio Bluetooth® (si elle est montée).

13 DEL

Les diodes électroluminescentes (DEL) indiquent le niveau de charge de la batterie et signalent des dérangements.

Plaque signalétique avec numéro de machine

3.2 Symboles

Les symboles qui peuvent être appliqués sur le souffleur et la batterie ont les significations suivantes :

 C'est dans ce sens que l'on monte le tube de soufflage.

 C'est dans ce sens que l'on démonte le tube de soufflage.



1 DEL est allumée en rouge. La batterie est trop chaude ou trop froide.



4 DEL clignotent de couleur rouge. Il y a un dérangement dans la batterie.



LWA Niveau de puissance acoustique garanti conformément à la directive 2000/14/CE en dB(A) pour pouvoir comparer les émissions sonores de différents produits.



La batterie a une interface radio Bluetooth® et elle peut être connectée avec l'application STIHL connected.



Le chiffre situé à côté du symbole indique la capacité énergétique de la batterie suivant la spécification du fabricant des cellules. A l'utilisation pratique, la capacité énergétique réellement disponible est inférieure.



Ne pas jeter le produit avec les ordures ménagères.



Ce symbole repère la position du Smart Connector fixé sur le produit par collage.

4 Prescriptions de sécurité

4.1 Symboles d'avertissement

Les symboles d'avertissement appliqués sur le souffleur ou la batterie ont les significations suivantes :



Respecter les consignes de sécurité et les mesures à prendre.



Il est nécessaire de lire, de bien comprendre et de conserver précieusement la Notice d'emploi.



Porter des lunettes de protection.



Respecter les consignes de sécurité et les mesures à prendre en ce qui concerne la projection d'objets vers le haut.



Les personnes aux cheveux longs doivent les assurer de telle sorte qu'ils ne risquent pas d'être aspirés dans le souffleur.



Retirer la batterie pour les pauses de travail, le transport, le rangement, la maintenance ou la réparation de la machine.



Respecter la distance de sécurité.



Préserver la batterie de la chaleur et du feu.



Ne pas plonger la batterie dans un liquide.

4.2 Utilisation conforme à la destination

Le souffleur STIHL BGA 160.0 convient pour balayer les feuilles mortes, l'herbe, les papiers et d'autres matières similaires.

Le souffleur peut être utilisé en cas de pluie.

Ce souffleur est alimenté par une batterie STIHL AP ou par une batterie STIHL AR.

En combinaison avec l'application STIHL connected, la batterie portant le symbole  permet la personnalisation et la transmission d'informations concernant la batterie sur la base de la technologie Bluetooth®.

▲ AVERTISSEMENT

- L'utilisation de batteries qui ne sont pas autorisées par STIHL pour ce souffleur risque de causer des incendies et des explosions. Cela peut causer des dégâts matériels et des personnes risquent de subir des blessures graves, voire mortelles.
 - ▶ Utiliser le souffleur avec une batterie STIHL AP ou une batterie STIHL AR.
- Si le souffleur ou la batterie n'est pas utilisé conformément à la destination prévue, cela peut causer des dégâts matériels et des personnes risquent de subir des blessures très graves, voire mortelles.
 - ▶ Utiliser le souffleur comme décrit dans la présente Notice d'emploi.
 - ▶ Utiliser la batterie comme décrit dans la présente Notice d'emploi, dans la Notice d'emploi Batterie STIHL AR, dans l'application STIHL connected et sur le site Internet www.connect.stihl.com.

4.3 Exigences posées à l'utilisateur

▲ AVERTISSEMENT

- Les personnes qui n'ont pas reçu de formation adéquate ne peuvent pas reconnaître ou évaluer les dangers du souffleur et de la batterie. L'utilisateur ou d'autres personnes risquent de subir des blessures graves, voire mortelles.
 - ▶ Il est nécessaire de lire, de bien comprendre et de conserver précieusement la Notice d'emploi.



- ▶ Si l'on confie le souffleur ou la batterie à une autre personne : il faut y joindre la Notice d'emploi.
- ▶ S'assurer que l'utilisateur remplit les conditions suivantes :
 - L'utilisateur est reposé.
 - L'utilisateur dispose de toute l'intégrité physique, sensorielle et mentale nécessaire pour être capable d'utiliser correctement le souffleur et la batterie et de travailler avec cet équipement. Si l'utilisateur ne dispose pas de toute l'intégrité physique, sensorielle et mentale requise, il ne doit travailler avec cet équipement que sous la surveillance d'une personne responsable ou après avoir reçu, de cette personne responsable, toutes les instructions nécessaires.
 - L'utilisateur est capable de reconnaître et d'évaluer les dangers du souffleur et de la batterie.
 - L'utilisateur est majeur ou bien l'utilisateur faisant un apprentissage professionnel travaille sous la surveillance d'un instructeur conformément aux dispositions nationales applicables.
 - Avant de travailler pour la première fois avec le souffleur, l'utilisateur a reçu les instructions nécessaires, du revendeur spécialisé STIHL ou d'une autre personne compétente.
 - L'utilisateur ne se trouve pas sous l'influence de l'alcool, de drogues ou de médicaments.
- ▶ Au moindre doute : consulter un revendeur spécialisé STIHL.

4.4 Vêtements et équipement

▲ AVERTISSEMENT

- Au cours du travail, les cheveux longs risquent d'être aspirés dans le souffleur. L'utilisateur risque alors de subir des blessures graves.



- ▶ Les personnes aux cheveux longs doivent les nouer et les assurer de telle sorte qu'ils soient maintenus au-dessus des épaules.

- Au cours du travail, des objets peuvent être soulevés et projetés à haute vitesse. L'utilisateur risque d'être blessé.



- ▶ Porter des lunettes de protection couvrant étroitement les yeux. Des lunettes de protection appropriées sont testées suivant la norme EN 166 ou suivant les prescriptions nationales spécifiques et vendues

dans le commerce avec le marquage respectif.

- ▶ Porter un pantalon long.
- Au cours du travail, de la poussière peut être soulevée. La poussière inhalée peut nuire aux voies respiratoires et déclencher des réactions allergiques.
 - ▶ En cas de dégagement de poussière : porter un masque antipoussière.
- Des vêtements mal appropriés risquent de se prendre dans le bois, les broussailles ou le souffleur. Les utilisateurs qui ne portent pas de vêtements appropriés risquent d'être grièvement blessés.
 - ▶ Porter des vêtements de coupe assez étroite.
 - ▶ Ne porter ni châle, ni bijoux.
- Si l'utilisateur porte des chaussures mal appropriées, il risque de dérapier. L'utilisateur risque d'être blessé.
 - ▶ Porter des chaussures fermées, robustes et à semelle crantée antidérapante.

4.5 Aire de travail et voisinage

4.5.1 Souffleur

▲ AVERTISSEMENT

- Des passants, des enfants et des animaux ne peuvent pas reconnaître et évaluer les dangers du souffleur et des objets soulevés et projetés par le souffleur. Des passants, des enfants ou des animaux risquent d'être grièvement blessés et des dégâts matériels peuvent survenir.



- ▶ Veiller à ce que les passants, les enfants et les animaux restent une distance de sécurité de 15 m tout autour de l'aire de travail.

- ▶ Toujours respecter une distance de 15 m par rapport à tout objet.
- ▶ Ne pas laisser le souffleur sans surveillance.
- ▶ Veiller à ce que des enfants ne puissent pas jouer avec le souffleur.
- Les composants électriques du souffleur peuvent produire des étincelles. Dans un environnement contenant des matières facilement inflammables ou explosives, les étincelles risquent de causer des incendies et des explosions. Cela peut causer des dégâts matériels et des personnes risquent de subir des blessures graves, voire mortelles.
 - ▶ Ne pas travailler à proximité de matières facilement inflammables ou dans un envi-

ronnement présentant des risques d'explosion.

4.5.2 Batterie

▲ AVERTISSEMENT

- Des passants, des enfants ou des animaux ne peuvent pas reconnaître et évaluer les dangers de la batterie. Des passants, des enfants ou des animaux risquent d'être grièvement blessés.
 - ▶ Veiller à ce que des passants, des enfants ou des animaux ne s'approchent pas.
 - ▶ Ne pas laisser la batterie sans surveillance.
 - ▶ Veiller à ce que des enfants ne puissent pas jouer avec la batterie.
- La batterie n'est pas protégée contre toutes les influences de l'environnement. Si la batterie est exposée à certaines influences de l'environnement, la batterie risque de prendre feu, d'exploser ou de subir des dommages irréparables. Des personnes peuvent être grièvement blessées et des dégâts matériels peuvent survenir.



- ▶ Préserver la batterie de la chaleur et du feu.
- ▶ Ne jamais jeter la batterie au feu.

- ▶ Ne pas charger, utiliser ou ranger la batterie à des températures inférieures ou supérieures à la plage de températures indiquée,  19.3.



- ▶ Ne pas plonger la batterie dans un liquide.

- ▶ Tenir la batterie à l'écart de petits objets métalliques.
- ▶ Ne pas soumettre la batterie à une forte pression.
- ▶ Ne pas exposer la batterie aux micro-ondes.
- ▶ Tenir la batterie à l'écart des produits chimiques et des sels.

4.6 Bon état pour une utilisation en toute sécurité

4.6.1 Souffleur

Le souffleur se trouve en bon état pour une utilisation en toute sécurité si les conditions suivantes sont remplies :

- Le souffleur ne présente aucun endommagement.
- Le souffleur est propre.
- Les éléments de commande fonctionnent et n'ont pas été modifiés.

- Les accessoires montés sont des accessoires d'origine STIHL destinés à ce souffleur.
- Les accessoires sont montés correctement.

▲ AVERTISSEMENT

- Si l'état impeccable requis pour la sécurité n'est pas garanti, il est possible que des composants ne fonctionnent plus correctement et que des dispositifs de sécurité soient mis hors service. Des personnes risquent de subir des blessures graves, voire mortelles.
 - ▶ Travailler uniquement avec un souffleur qui ne présente aucun endommagement.
 - ▶ Si le souffleur est encrassé : nettoyer le souffleur.
 - ▶ Si le logement pour batterie est mouillé ou humide : faire sécher le logement pour batterie.
 - ▶ N'apporter aucune modification au souffleur.
 - ▶ Si les éléments de commande ne fonctionnent pas : ne pas travailler avec le souffleur.
 - ▶ Monter des accessoires d'origine STIHL destinés à ce souffleur.
 - ▶ Monter les accessoires comme indiqué dans la présente Notice d'emploi ou dans la Notice d'emploi de ces accessoires.
 - ▶ N'introduire aucun objet dans les orifices du souffleur.
 - ▶ Remplacer les étiquettes d'avertissement usées ou endommagées.
 - ▶ En cas de doute : demander conseil à un revendeur spécialisé STIHL.

4.6.2 Batterie

La batterie se trouve en bon état pour une utilisation en toute sécurité si les conditions suivantes sont remplies :

- La batterie ne présente aucun endommagement.
- La batterie est propre et sèche.
- La batterie fonctionne et n'a subi aucune modification.

▲ AVERTISSEMENT

- Si la batterie n'est pas dans l'état impeccable requis pour la sécurité, elle n'est plus en état de fonctionner en toute sécurité. Des personnes risquent d'être grièvement blessées.
 - ▶ Ne travailler qu'avec une batterie qui ne présente aucun endommagement et fonctionne correctement.
 - ▶ Ne pas recharger une batterie endommagée ou défectueuse.

- ▶ Si la batterie est encrassée : nettoyer la batterie.
 - ▶ Si la batterie est mouillée ou humide : faire sécher la batterie,  19.4.
 - ▶ N'apporter aucune modification à la batterie.
 - ▶ N'introduire aucun objet dans les orifices de la batterie.
 - ▶ Ne pas court-circuiter les contacts de la batterie avec des objets métalliques.
 - ▶ Ne pas ouvrir la batterie.
 - ▶ Remplacer les étiquettes d'avertissement usées ou endommagées.
- En cas d'endommagement de la batterie, du liquide peut s'écouler. Si le liquide entre en contact avec la peau ou les yeux, il peut causer une irritation de la peau ou des yeux.
 - ▶ Éviter tout contact avec ce liquide.
 - ▶ En cas de contact accidentel avec la peau : les surfaces de la peau touchées doivent être savonnées et lavées à grande eau.
 - ▶ En cas de contact accidentel avec les yeux : se rincer les yeux à grande eau pendant au moins 15 minutes et consulter un médecin.
 - Une batterie endommagée ou défectueuse peut dégager une odeur inhabituelle ou de la fumée, ou s'enflammer. Cela peut causer des dégâts matériels et des personnes risquent de subir des blessures graves, voire mortelles.
 - ▶ Si la batterie dégage une odeur inhabituelle ou de la fumée : ne pas utiliser la batterie, la tenir à l'écart de toute matière inflammable.
 - ▶ Si la batterie brûle : essayer d'éteindre la batterie avec un extincteur ou de l'eau.

4.7 Au travail

AVERTISSEMENT

- Dans certaines situations, il est possible que l'utilisateur ne puisse plus travailler de manière concentrée. L'utilisateur risque de trébucher, de tomber et de gravement se blesser.
 - ▶ Travailler calmement et de façon réfléchie.
 - ▶ Si les conditions d'éclairage et de visibilité sont mauvaises : ne pas travailler avec le souffleur.
 - ▶ Le souffleur ne doit être manié que par une seule personne.
 - ▶ Ne pas travailler à bras levés – c'est-à-dire à une hauteur supérieure aux épaules.
 - ▶ Faire attention aux obstacles.
 - ▶ Travailler debout sur le sol et dans une position stable pour ne pas risquer de perdre l'équilibre. S'il est nécessaire de travail-

ler en hauteur : utiliser une nacelle élévatrice ou un échafaudage stable.

- ▶ En cas de signes de fatigue : faire une pause.
- ▶ Souffler dans le sens du vent.
- Au cours du travail, des objets peuvent être soulevés du sol et projetés à haute vitesse. On risque de blesser des personnes et des animaux et de causer des dégâts matériels.
 - ▶ Ne jamais souffler en direction de personnes, d'animaux ou d'objets quelconques.



- Si, au cours du travail, l'on constate un changement d'état ou un comportement inhabituel du souffleur, il est possible que le souffleur ne soit plus dans l'état requis pour une utilisation en toute sécurité. Des personnes peuvent être grièvement blessées et des dégâts matériels peuvent survenir.
 - ▶ Arrêter le travail, retirer la batterie et consulter un revendeur spécialisé STIHL.
- Au cours du travail, le souffleur peut produire des vibrations.
 - ▶ Faire des pauses.
 - ▶ En cas de signes de troubles de la circulation sanguine : consulter un médecin.
- La poussière soulevée peut générer une charge électrostatique dans le souffleur. Dans certaines conditions (par ex. dans une atmosphère sèche), le souffleur peut se décharger brusquement et produire des étincelles. Dans un environnement contenant des matières facilement inflammables ou explosives, les étincelles risquent de causer des incendies et des explosions. Cela peut causer des dégâts matériels et des personnes risquent de subir des blessures graves, voire mortelles.
 - ▶ Ne pas travailler à proximité de matières facilement inflammables ou dans un environnement présentant des risques d'explosion.
- Dans une situation dangereuse, l'utilisateur peut paniquer et être incapable de déboucler le système de portage et de s'en séparer. L'utilisateur risque de subir des blessures graves.
 - ▶ Il faut donc s'exercer à enlever le système de portage.
 - ▶ Ne pas combiner plusieurs systèmes de portage.

4.8 Transport

4.8.1 Souffleur

▲ AVERTISSEMENT

- Au cours du transport, le souffleur risque de se renverser ou de se déplacer. Cela peut causer des dégâts matériels et des personnes risquent d'être blessées.



- ▶ Retirer la batterie.

- ▶ Assurer le souffleur avec des sangles ou un filet, de telle sorte qu'il ne risque pas de se renverser ou de se déplacer.

4.8.2 Batterie

▲ AVERTISSEMENT

- La batterie n'est pas protégée contre toutes les influences de l'environnement. Si la batterie est exposée à certaines influences de l'environnement, elle risque d'être endommagée et cela peut causer des dégâts matériels.
 - ▶ Ne pas transporter une batterie endommagée.
- Au cours du transport, la batterie risque de se renverser ou de se déplacer. Cela risque de blesser des personnes et de causer des dégâts matériels.
 - ▶ Emballer la batterie de telle sorte qu'elle ne puisse pas se déplacer à l'intérieur de son emballage.
 - ▶ Assurer l'emballage de telle sorte qu'il ne puisse pas se déplacer.

4.9 Rangement

4.9.1 Souffleur

▲ AVERTISSEMENT

- Les enfants ne peuvent pas reconnaître et évaluer les dangers du souffleur. Les enfants risquent d'être grièvement blessés.



- ▶ Retirer la batterie.

- ▶ Conserver le souffleur hors de portée des enfants.
- L'humidité risque d'entraîner une corrosion des contacts électriques du souffleur et des composants métalliques. Le souffleur pourrait être endommagé.



- ▶ Retirer la batterie.

- ▶ Conserver le souffleur au propre et au sec.

4.9.2 Batterie

▲ AVERTISSEMENT

- Les enfants ne peuvent pas reconnaître et évaluer les dangers de la batterie. Les enfants risquent de subir des blessures graves.
 - ▶ Conserver la batterie hors de portée des enfants.
- La batterie n'est pas protégée contre toutes les influences de l'environnement. Si la batterie est exposée à certaines influences de l'environnement, la batterie risque de subir des endommagements irréparables.
 - ▶ Conserver la batterie au propre et au sec.
 - ▶ Conserver la batterie dans un local fermé.
 - ▶ Conserver la batterie séparément du souffleur.
 - ▶ Si l'on veut laisser la batterie dans le chargeur : débrancher la fiche secteur et conserver la batterie avec un niveau de charge compris entre 40 % et 60 % (2 DEL allumées de couleur verte).
 - ▶ Ne pas ranger la batterie à un endroit où elle risquerait d'être exposée à des températures inférieures ou supérieures à la plage de températures indiquée, 19.3.

4.10 Nettoyage, entretien et réparation

▲ AVERTISSEMENT

- Si l'on ne retire pas la batterie avant le nettoyage, la maintenance ou la réparation, le souffleur risque d'être mis en marche par mégarde. Des personnes peuvent être grièvement blessées et des dégâts matériels peuvent survenir.



- ▶ Retirer la batterie.

- Un nettoyage avec des détergents agressifs, un jet d'eau ou des objets pointus peut endommager le souffleur et la batterie. Si l'on ne procède pas au nettoyage du souffleur ou de la batterie comme décrit dans la présente Notice d'emploi, il est possible que des composants ne fonctionnent plus correctement et que des dispositifs de sécurité soient mis hors







service. Des personnes risquent d'être grièvement blessées.

- ▶ Nettoyer le souffleur et la batterie comme décrit dans la présente Notice d'emploi.
- Si le souffleur ou la batterie n'est pas entretenu ou réparé comme il faut, il est possible que des composants ne fonctionnent plus correctement et que des dispositifs de sécurité soient mis hors service. Des personnes risquent de subir des blessures graves, voire mortelles.
 - ▶ Ne pas effectuer soi-même la maintenance ou la réparation du souffleur et de la batterie.
 - ▶ Si une maintenance ou une réparation du souffleur ou de la batterie s'avère nécessaire : consulter un revendeur spécialisé STIHL.

5 Préparatifs avant l'utilisation du souffleur

5.1 Préparatifs avant l'utilisation du souffleur

Avant chaque utilisation, effectuer impérativement les opérations suivantes :

- ▶ S'assurer que les composants suivants sont dans l'état impeccable requis pour la sécurité :
 - Souffleur,  4.6.1.
 - Batterie,  4.6.2.
- ▶ Contrôler la batterie,  11.2.
- ▶ Recharger complètement la batterie comme décrit dans la Notice d'emploi des chargeurs STIHL AL 101, 301, 301-4, 500.
- ▶ Nettoyer le souffleur,  16.1.
- ▶ Monter le tube de soufflage,  8.1.
- ▶ Contrôler les éléments de commande,  11.1.
- ▶ Si ces opérations ne peuvent pas être exécutées : ne pas utiliser le souffleur, mais consulter un revendeur spécialisé STIHL.

5.2 Connexion de la batterie munie d'une interface radio Bluetooth® avec l'application STIHL connected

- ▶ Activer l'interface radio Bluetooth® sur l'appareil portable.
- ▶ Activer l'interface radio Bluetooth® sur la batterie,  7.1.
- ▶ Télécharger l'application STIHL connected de l'App Store sur l'appareil portable et créer un compte.

- ▶ Ouvrir l'application STIHL connected et se connecter.
- ▶ Ajouter la batterie dans l'application STIHL connected et suivre les instructions affichées à l'écran.

Pour de plus amples informations et les possibilités de contact avec le support technique, voir <https://support.stihl.com> ou l'application STIHL connected.

La disponibilité de l'application STIHL connected dépend du marché.

6 Recharge de la batterie et DEL

6.1 Recharge de la batterie

Le temps de recharge dépend de différents facteurs, par ex. de la température de la batterie ou de la température ambiante. Pour obtenir les performances optimales, respecter les plages de températures recommandées,  19.4. Le temps de recharge réel peut donc différer du temps de recharge indiqué dans la documentation. Pour le temps de recharge, voir www.stihl.com/charging-times.

- ▶ Recharger la batterie comme décrit dans la Notice d'emploi des chargeurs STIHL AL 101, 301, 301-4, 500.

6.2 Affichage du niveau de charge

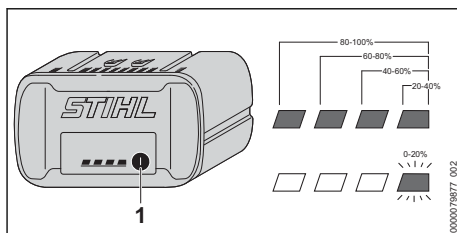

- ▶ Enfoncer la touche (1). Les diodes électroluminescentes (DEL) s'allument de couleur verte pendant env. 5 secondes et indiquent le niveau de charge actuel.
- ▶ Si la DEL droite clignote de couleur verte : recharger la batterie.

6.3 DEL sur la batterie

Les diodes électroluminescentes (DEL) peuvent indiquer le niveau de charge de la batterie ou signaler des dérangements. Les DEL peuvent être allumées continuellement ou clignoter de couleur verte ou rouge.

Si les DEL sont allumées ou clignotent de couleur verte, elles indiquent le niveau de charge actuel.

- ▶ Si les LED sont allumées ou clignotent de couleur rouge : éliminer les dérangements,  18. Il y a un dérangement dans le souffleur ou dans la batterie.

7 Activation et désactivation de l'interface radio Bluetooth®

7.1 Activation de l'interface radio Bluetooth®

- ▶ Si la batterie a une interface radio Bluetooth® : enfoncer la touche et la maintenir enfoncée jusqu'à ce que la DEL « BLUETOOTH® »

située à côté du symbole  reste continuellement allumée de couleur bleue pendant env. 3 secondes.

L'interface radio Bluetooth® de la batterie est activée.

7.2 Désactivation de l'interface radio Bluetooth®

- ▶ Si la batterie a une interface radio Bluetooth® : enfoncer la touche et la maintenir enfoncée jusqu'à ce que la DEL « BLUETOOTH® »

située à côté du symbole  clignote six fois de couleur bleue.

L'interface radio Bluetooth® de la batterie est désactivée.

8 Assemblage du souffleur

8.1 Montage du tube de soufflage

- ▶ Arrêter le souffleur et retirer la batterie.

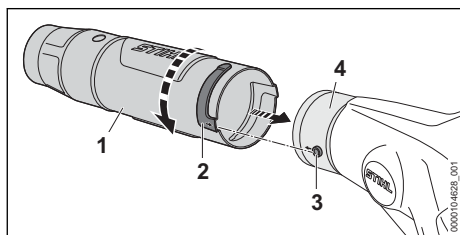

- ▶ Faire coïncider le téton (3) et la rainure (2).
- ▶ Glisser le tube de soufflage (1) sur le carter (4).
- ▶ Tourner le tube de soufflage (1) dans le sens de la flèche jusqu'à ce qu'il s'encliquette.

9 Introduction et extraction de la batterie

9.1 Mise en place de la batterie

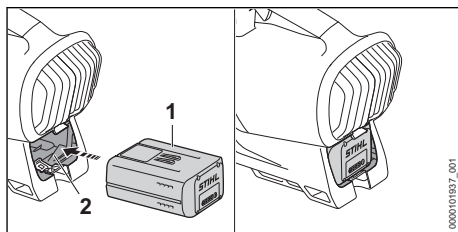

- ▶ Enfoncer la batterie (1) à fond dans le logement pour batterie (2).

La batterie (1) s'encliquette avec un déclic et elle est ainsi verrouillée.

9.2 Extraction de la batterie

- ▶ Tenir une main devant le logement pour batterie, de telle sorte que la batterie (2) ne risque pas de tomber.

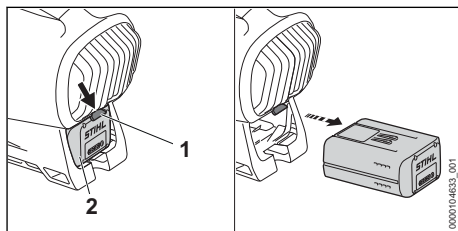

- ▶ Enfoncer le levier de verrouillage (1). La batterie (2) est déverrouillée et peut être retirée.

10 Mise en marche et arrêt du souffleur

10.1 Mise en marche du souffleur

- ▶ Tenir le souffleur d'une main, par la poignée de commande, en entourant la poignée de commande avec le pouce.

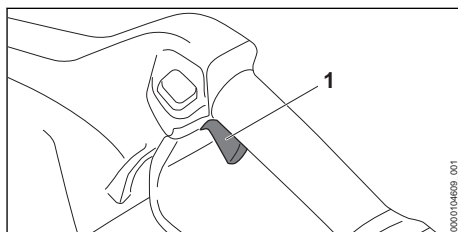

- ▶ Enfoncer la gâchette de commande (1) avec l'index et la maintenir enfoncée.
Le souffleur accélère et la buse débite de l'air.

Plus l'on enfonce la gâchette de commande (1), plus le débit d'air de la buse augmente.

10.2 Arrêt du souffleur

- ▶ Relâcher la gâchette de commande.
La buse ne débite plus d'air.
 - ▶ Si la buse débite encore de l'air : retirer la batterie et consulter un revendeur spécialisé STIHL.
- Le souffleur est défectueux.

11 Contrôle du souffleur et de la batterie

11.1 Contrôle des éléments de commande

Gâchette de commande

- ▶ Retirer la batterie.
 - ▶ Enfoncer la gâchette de commande.
 - ▶ Si la gâchette de commande fonctionne difficilement ou ne revient pas dans sa position initiale, sous l'effet de son ressort : ne pas utiliser le souffleur, mais consulter un revendeur spécialisé STIHL.
- La gâchette de commande est défectueuse.

Mise en marche du souffleur

- ▶ Introduire la batterie.
 - ▶ Enfoncer la gâchette de commande et la maintenir enfoncée.
La buse débite de l'air.
 - ▶ Si 3 DEL de la batterie clignotent de couleur rouge : retirer la batterie et consulter un revendeur spécialisé STIHL.
Il y a un dérangement dans le souffleur.
 - ▶ Relâcher la gâchette de commande.
La buse ne débite plus d'air.
 - ▶ Si la buse débite encore de l'air : retirer la batterie et consulter un revendeur spécialisé STIHL.
- Le souffleur est défectueux.

11.2 Contrôle de la batterie

- ▶ Appuyer sur la touche de la batterie.
Les DEL sont allumées continuellement ou clignotent.
- ▶ Si les DEL ne sont pas allumées continuellement et ne clignotent pas non plus : ne pas utiliser la batterie, mais consulter un revendeur spécialisé STIHL.
Il y a un dérangement dans la batterie.

12 Travail avec le souffleur

12.1 Prise en mains et utilisation du souffleur

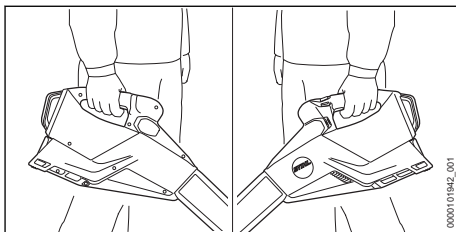

- ▶ Tenir et mener le souffleur d'une main, par la poignée de commande, en entourant la poignée de commande avec le pouce.

12.2 Activation et désactivation du calage de la commande d'accélérateur

Le calage de la commande d'accélérateur permet de maintenir constante n'importe quelle puissance de soufflage souhaitée.

- ▶ Mettre le souffleur en marche.

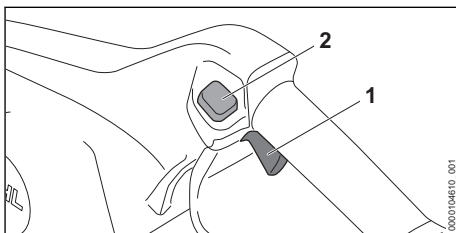

- ▶ Enfoncer la gâchette de commande (1) et la maintenir enfoncée.
- ▶ Appuyer sur le bouton de calage de la commande d'accélérateur (2).
La puissance de soufflage est calée. On peut relâcher la gâchette de commande.

Avant l'arrêt : désactiver le calage de la commande d'accélérateur.

Pour désactiver le calage de la commande d'accélérateur, il suffit d'appuyer à nouveau sur le bouton de calage de la commande d'accélérateur (2).

12.3 Activation de la fonction boost

Unabhängig von der eingestellten Leistungsstufe kann die Boost-Funktion aktiviert werden. Wenn die Boost-Funktion aktiviert ist, bläst das Blasgerät mit maximaler Leistung.

Die Boost-Funktion beeinflusst die Akkulaufzeit. Je länger die Boost-Funktion aktiviert ist, umso kürzer ist die Akkulaufzeit.

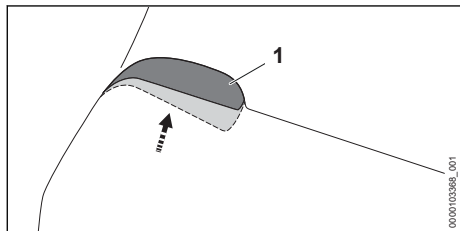

▶ Enfoncer la gâchette de commande (1) à fond en surmontant le point dur et la maintenir enfoncée.

Les DEL clignotent successivement. La fonction boost est activée.

Lorsqu'on relâche la gâchette de commande (1), la fonction boost est désactivée. Le dernier niveau de puissance préalablement réglé est repris.

12.4 Soufflage

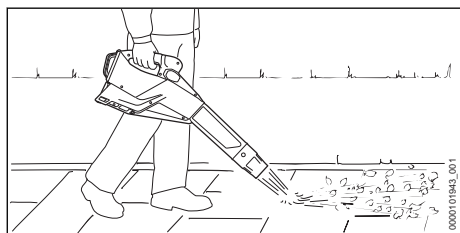

- ▶ Diriger la buse vers le sol.
- ▶ Avancer lentement et en restant concentré sur le travail.

Aux interruptions du travail, poser le souffleur sur une surface sèche.

Pour obtenir les performances optimales, respecter les plages de températures recommandées,  19.4.

13 Après le travail

13.1 Après le travail

- ▶ Arrêter le souffleur et retirer la batterie.
- ▶ Si le souffleur est mouillé : faire sécher le souffleur.
- ▶ Si la batterie est mouillée ou humide : faire sécher la batterie,  19.4.
- ▶ Nettoyer le souffleur.
- ▶ Nettoyer la batterie.

14 Transport

14.1 Transport du souffleur

- ▶ Arrêter le souffleur et retirer la batterie.

Portage du souffleur

- ▶ Porter le souffleur d'une main, par la poignée de commande.

Transport du souffleur dans un véhicule

- ▶ Assurer le souffleur de telle sorte que le souffleur ne puisse pas se renverser ou se déplacer.

14.2 Transport de la batterie

- ▶ Arrêter le souffleur et retirer la batterie.
- ▶ S'assurer que la batterie se trouve dans l'état impeccable requis pour la sécurité.
- ▶ Emballer la batterie de telle sorte qu'elle ne puisse pas se déplacer à l'intérieur de son emballage.
- ▶ Assurer l'emballage de telle sorte qu'il ne puisse pas se déplacer.

La batterie est soumise aux exigences applicables au transport de marchandises dangereuses. La batterie est classée dans la catégorie UN 3480 (batteries lithium-ion) et elle a été testée conformément aux prescriptions du « Manuel d'épreuves et de critères », partie III, sous-section 38.3 de l'ONU.

Pour les prescriptions relatives au transport, voir : www.stihl.com/safety-data-sheets.

15 Rangement

15.1 Remisage du souffleur

- ▶ Arrêter le souffleur et retirer la batterie.
- ▶ Ranger le souffleur de telle sorte que les conditions suivantes soient remplies :
 - Le souffleur ne risque pas de se renverser ou de se déplacer.
 - Le souffleur se trouve hors de portée des enfants.
 - Le souffleur est propre et sec.

15.2 Rangement de la batterie

STIHL conseille de conserver la batterie avec un niveau de charge compris entre 40 % et 60 % (2 DEL allumées de couleur verte).

- ▶ Ranger la batterie de telle sorte que les conditions suivantes soient remplies :
 - La batterie se trouve hors de portée des enfants.
 - La batterie est propre et sèche.
 - La batterie est conservée dans un local fermé.
 - La batterie est séparée du souffleur.
 - Si l'on veut laisser la batterie dans le chargeur : débrancher la fiche secteur et conserver la batterie avec un niveau de charge compris entre 40 % et 60 % (2 DEL allumées de couleur verte).
 - La batterie rangée n'est pas exposée à des températures inférieures ou supérieures à la plage de températures indiquée,  19.3.

AVIS

- Si la batterie n'est pas rangée comme décrit dans la présente Notice d'emploi, la batterie peut subir une décharge profonde et par conséquent des dommages irréparables.
 - ▶ Avant de ranger une batterie déchargée, la recharger. STIHL conseille de conserver la batterie avec un niveau de charge compris entre 40 % et 60 % (2 DEL allumées de couleur verte).
 - ▶ Conserver la batterie séparément du souffleur.

16 Nettoyage

16.1 Nettoyage du souffleur

- ▶ Arrêter le souffleur et retirer la batterie.

18 Dépannage

18.1 Élimination des dérangements du souffleur ou de la batterie

Défaut	DEL sur la batterie	Cause	Remède
Le souffleur ne démarre pas à la mise sous tension.	1 DEL clignote de couleur verte.	Le niveau de charge de la batterie est insuffisant.	▶ Recharger complètement la batterie comme décrit dans la Notice d'emploi des chargeurs STIHL AL 101, 301, 301-4, 500.
	1 DEL est allumée de couleur rouge.	La batterie est trop chaude ou trop froide.	▶ Retirer la batterie. ▶ Laisser la batterie refroidir / se réchauffer.
	3 DEL clignent de couleur rouge.	Il y a un dérangement dans le souffleur.	▶ Retirer la batterie. ▶ Nettoyer les contacts électriques du logement pour batterie. ▶ Introduire la batterie. ▶ Mettre le souffleur en marche. ▶ Si 3 DEL clignent encore de couleur rouge : ne pas utiliser le souffleur, mais consulter un revendeur spécialisé STIHL.

- ▶ Nettoyer le souffleur avec un chiffon humide.
- ▶ Nettoyer les fentes d'aération avec un pinceau.
- ▶ Extraire les corps étrangers qui pourraient se trouver dans le logement pour batterie et nettoyer le logement pour batterie avec un chiffon humide.
- ▶ Nettoyer les contacts électriques du logement pour batterie à l'aide d'un pinceau ou d'une brosse douce.
- ▶ Nettoyer la grille de protection à l'aide d'un pinceau ou d'une brosse douce.

16.2 Nettoyage de la batterie

- ▶ Nettoyer la batterie avec un chiffon humide.

17 Maintenance et réparation

17.1 Maintenance et réparation du souffleur



L'utilisateur ne peut pas procéder lui-même à la maintenance du souffleur, et il ne peut pas non plus le réparer.

- ▶ Si une maintenance s'avère nécessaire ou si le souffleur est endommagé ou défectueux : consulter un revendeur spécialisé STIHL.

17.2 Maintenance et réparation de la batterie

La batterie ne nécessite aucune maintenance et elle ne peut pas être réparée.

- ▶ Si la batterie est défectueuse ou endommagée : remplacer la batterie.

Défaut	DEL sur la batterie	Cause	Remède
	3 DEL sont allumées de couleur rouge.	Le souffleur est trop chaud.	<ul style="list-style-type: none"> ▶ Retirer la batterie. ▶ Laisser le souffleur refroidir.
	4 DEL clignotent de couleur rouge.	Il y a un dérangement dans la batterie.	<ul style="list-style-type: none"> ▶ Retirer la batterie et la remettre en place. ▶ Mettre le souffleur en marche. ▶ Si 4 DEL clignotent encore de couleur rouge : ne pas utiliser la batterie, mais consulter un revendeur spécialisé STIHL.
		La connexion électrique entre le souffleur et la batterie est coupée.	<ul style="list-style-type: none"> ▶ Retirer la batterie. ▶ Nettoyer les contacts électriques du logement pour batterie. ▶ Introduire la batterie.
		Le souffleur ou la batterie est humide.	▶ Faire sécher le souffleur ou la batterie,  19.4.
Le souffleur s'arrête au cours de l'utilisation.	3 DEL sont allumées de couleur rouge.	Le souffleur est trop chaud.	<ul style="list-style-type: none"> ▶ Retirer la batterie. ▶ Laisser le souffleur refroidir.
		Il y a un dérangement électrique.	<ul style="list-style-type: none"> ▶ Retirer la batterie et la remettre en place. ▶ Mettre le souffleur en marche.
Le temps de fonctionnement du souffleur est trop court.		La batterie n'est pas complètement rechargée.	▶ Recharger complètement la batterie comme décrit dans la Notice d'emploi des chargeurs STIHL AL 101, 301, 301-4, 500.
		La durée de vie de la batterie a été dépassée.	▶ Remplacer la batterie.
Il n'est pas possible de trouver, avec l'application STIHL connected, la batterie portant le symbole  .		L'interface radio Bluetooth® de la batterie ou de l'appareil portable est désactivée.	▶ Activer l'interface radio Bluetooth® de la batterie et de l'appareil portable.
		La distance entre la batterie et l'appareil portable est trop grande.	<ul style="list-style-type: none"> ▶ Réduire la distance,  19.2. ▶ Si la batterie n'est toujours pas trouvée avec l'application STIHL connected : consulter un revendeur spécialisé STIHL.

18.2 Assistance produit et aide à l'utilisation

Pour l'assistance produit et l'aide à l'utilisation, veuillez vous adresser à un revendeur spécialisé STIHL.

Pour de plus amples informations et d'autres possibilités de contact, voir <https://support.stihl.com> ou www.stihl.com.

- Force de soufflage : 21 N
- Vitesse maximale de l'air : 78 m/s
- Vitesse moyenne de l'air : 65 m/s
- Débit d'air volumétrique : 970 m³/h
- Poids sans batterie : 2,6 kg
- Protection électrique : IPX4 (protection contre les projections d'eau, de tous les côtés)

Pour le temps de fonctionnement, voir www.stihl.com/battery-life.

19 Caractéristiques techniques

19.1 Souffleur STIHL BGA 160.0

- Batteries autorisées :
 - STIHL AP
 - STIHL AR

19.2 Batterie STIHL AP

- Technologie de batterie : lithium-ion
- Tension : 36 V
- Capacité en Ah : voir plaque signalétique
- Capacité énergétique en Wh : voir plaque signalétique
- Poids en kg : voir plaque signalétique

- Interface radio Bluetooth® (seulement sur les batteries portant le symbole ) :
 - Transmission de données : Bluetooth® 5.1. L'appareil portable doit être compatible avec Bluetooth® Low Energy 5.0 et supporter Generic Access Profile (GAP).
 - Bande de fréquences : bande ISM 2,4 GHz
 - Puissance d'émission maximale : 1 mW
 - Portée du signal : env. 10 m. La puissance du signal dépend des conditions ambiantes et de l'appareil portable. La portée peut fortement varier suivant les conditions ambiantes et le récepteur employé. Dans des locaux fermés et en cas de barrières métalliques (par ex. cloisons, étagères, coffres), la portée peut être nettement réduite.
- Exigences posées au système d'exploitation de l'appareil portable : Android ou iOS (version actuelle ou supérieure)

19.3 Limites de température



AVERTISSEMENT

- La batterie n'est pas protégée contre toutes les influences de l'environnement. Si la batterie est exposée à certaines influences de l'environnement, la batterie risque de prendre feu ou d'exploser. Des personnes peuvent être grièvement blessées et des dégâts matériels peuvent survenir.
 - ▶ Ne pas recharger la batterie à une température inférieure à - 20 °C ou supérieure à + 50 °C.
 - ▶ Ne pas utiliser le souffleur ou la batterie à une température inférieure à - 20 °C ou supérieure à + 50 °C.
 - ▶ Ne pas ranger le souffleur ou la batterie à un endroit où ils risqueraient d'être exposés à une température inférieure à - 20 °C ou supérieure à + 70 °C.

19.4 Plages de températures recommandées

Pour obtenir les performances optimales du souffleur et de la batterie, respecter les plages de températures suivantes :

- Recharge : de + 5 °C à + 40 °C
- Utilisation : de - 10 °C à + 40 °C
- Remisage : de - 20 °C à + 50 °C

Si la batterie est rechargée, utilisée ou rangée à des températures supérieures ou inférieures aux plages de températures recommandées, cela peut réduire ses performances.

Si la batterie est mouillée ou humide, faire sécher la batterie pendant au moins 48 h à une température supérieure à + 15 °C et inférieure à + 50 °C, et dans un environnement avec un taux d'humidité de l'air inférieur à 70 %. Avec un taux d'humidité de l'air supérieur, le temps de séchage nécessaire peut être plus long.

19.5 Niveaux sonores et taux de vibrations

La valeur K pour le niveau de pression sonore est de 2 dB(A). La valeur K pour le niveau de puissance acoustique est de 2 dB(A). La valeur K pour le taux de vibrations est de 2 m/s².

STIHL recommande de porter une protection auditive.

- Niveau de pression sonore L_{pA} suivant IEC 62841-4-6 : 80 dB(A).
- Niveau de puissance acoustique L_{wA} suivant IEC 62841-4-6 : 90 dB(A).
- Taux de vibrations a_{nv} suivant IEC 62841-4-6 : à la poignée de commande : 0,7 m/s².

Les niveaux sonores et les taux de vibrations indiqués ont été mesurés suivant une procédure de contrôle normalisée et ils peuvent être utilisés pour la comparaison d'appareils électriques. Les niveaux sonores et les vibrations engendrés dans la pratique peuvent différer des valeurs indiquées, suivant le genre d'utilisation et les accessoires utilisés. Les niveaux sonores et les taux de vibrations indiqués peuvent servir de référence pour une première évaluation de l'exposition de l'utilisateur aux bruits et aux vibrations. L'exposition réelle aux bruits et aux vibrations ne peut être quantifiée que par une estimation. On peut alors également prendre en compte les temps durant lesquels la machine électrique est arrêtée et les temps durant lesquels la machine est en marche, mais fonctionne sans charge.

Pour obtenir des informations sur le respect de la directive « Vibrations 2002/44/CE » concernant les employeurs, voir www.stihl.com/vib.

19.6 REACH

REACH (enRegistrement, Evaluation et Autorisation des substances CHimiques) est le nom d'un règlement CE qui couvre le contrôle de la fabrication, de l'importation, de la mise sur le marché et de l'utilisation des substances chimiques.

Pour obtenir de plus amples informations sur le respect du règlement REACH, voir www.stihl.com/reach.

20 Pièces de rechange et accessoires

20.1 Pièces de rechange et accessoires

STIHL Ces symboles identifient les pièces de rechange d'origine STIHL et les accessoires d'origine STIHL.

STIHL recommande d'utiliser des pièces de rechange d'origine STIHL et des accessoires d'origine STIHL.

Bien que STIHL observe continuellement les marchés, ses services ne peuvent pas évaluer la fiabilité, la sécurité, ni les aptitudes de pièces de rechange et d'accessoires d'autres fabricants et c'est pourquoi STIHL se dégage de toute responsabilité quant à leur utilisation.

Pour obtenir des pièces de rechange d'origine STIHL et des accessoires d'origine STIHL, s'adresser à un revendeur spécialisé STIHL.

21 Mise au rebut

21.1 Mise au rebut du souffleur et de la batterie

Pour obtenir de plus amples informations concernant la mise au rebut, consulter les services publics locaux ou un revendeur spécialisé STIHL.

Si l'on ne respecte pas la réglementation pour la mise au rebut, cela risque de nuire à la santé et à l'environnement.

- ▶ Remettre les produits STIHL, y compris l'emballage, à une station de collecte et de recyclage, conformément aux prescriptions locales.
- ▶ Ne pas les jeter avec les ordures ménagères.

22 Déclaration de conformité UE

22.1 Souffleur STIHL BGA 160.0

ANDREAS STIHL AG & Co. KG
Badstraße 115
D-71336 Waiblingen
Allemagne

déclare, sous sa seule responsabilité, que le produit suivant :

- Genre de produit : souffleur à batterie
- Marque de fabrique : STIHL
- Type : BGA 160.0
- Identification de la série : BA09

est conforme à toutes les prescriptions applicables des directives 2011/65/UE, 2006/42/CE, 2014/30/UE et 2000/14/CE et a été développé et fabriqué conformément à la version des normes suivantes respectivement valable à la date de fabrication : EN 55014-1, EN 55014-2 et EN 62841-1, compte tenu des normes IEC 62841-4-6 et prEN 62841-4-6.

- Le calcul du niveau de puissance acoustique mesuré et du niveau de puissance acoustique garanti a été effectué suivant une procédure conforme à la directive 2000/14/CE, annexe V.
- Niveau de puissance acoustique mesuré : 90 dB(A)
 - Niveau de puissance acoustique garanti : 92 dB(A)

Conservation des documents techniques : ANDREAS STIHL AG & Co. KG Produktzulasung.

L'année de fabrication, le pays de fabrication et le numéro de machine sont indiqués sur le souffleur.

Waiblingen, 01. 09. 2024

ANDREAS STIHL AG & Co. KG

P.O. 

Robert Olma, Vice President, Regulatory Affairs & Global Governmental Relations

23 Déclaration de conformité UKCA

23.1 Souffleur STIHL BGA 160.0

**UK
CA**

ANDREAS STIHL AG & Co. KG
Badstraße 115
D-71336 Waiblingen
Allemagne

déclare, sous sa seule responsabilité, que le produit suivant :

- Genre de produit : souffleur à batterie
- Marque de fabrique : STIHL
- Type :BGA 160.0
- Identification de la série : BA09

est conforme à toutes les prescriptions applicables des règlements UK The Restriction of the Use of Certain Hazardous Substances in Electrical and Electronic Equipment Regulations 2012, Supply of Machinery (Safety) Regulations 2008, Electromagnetic Compatibility Regulations 2016 et Noise Emission in the Environment by Equipment for use Outdoors Regulations 2001, et a été développé et fabriqué conformément à la version des normes suivantes respectivement valable à la date de fabrication : EN 55014-1, EN 55014-2 et EN 62841-1, compte tenu des normes IEC 62841-4-6 et prEN 62841-4-6. Le calcul du niveau de puissance acoustique mesuré et du niveau de puissance acoustique garanti a été effectué suivant une procédure conforme au règlement UK Noise Emission in the Environment by Equipment for use Outdoors Regulations 2001, Schedule 8.

- Niveau de puissance acoustique mesuré : 90 dB(A)
- Niveau de puissance acoustique garanti : 92 dB(A)

Les documents techniques sont conservés par ANDREAS STIHL AG & Co. KG.

L'année de fabrication, le pays de fabrication et le numéro de machine sont indiqués sur le souffleur.

Waiblingen, 2024. 0901

ANDREAS STIHL AG & Co. KG

P.O. 

Robert Olma, Vice President, Regulatory Affairs & Global Governmental Relations

24 Adresses

Direction générale STIHL

ANDREAS STIHL AG & Co. KG
Postfach 1771
D-71307 Waiblingen

Sociétés de distribution STIHL

ALLEMAGNE

STIHL Vertriebszentrale AG & Co. KG
Robert-Bosch-Straße 13

64807 Dieburg
Telefon: +49 6071 3055358

AUTRICHE

STIHL Ges.m.b.H.
Fachmarktstraße 7
2334 Vösendorf
Telefon: +43 1 86596370

SUISSE

STIHL Vertriebs AG
Isenrietstraße 4
8617 Mönchaltorf
Telefon:+41 44 9493030

STIHL revendeurs

www.stihl.com

FRANCE

www.stihl.fr/fr/revendeurs

25 Indications générales de sécurité pour outils électroportatifs

25.1 Introduction

Ce chapitre publie les prescriptions de sécurité générales formulées dans la norme EN/IEC 62841 pour outils électroportatifs à moteur.

STIHL est tenu de reprendre ces textes mot à mot.

Les consignes de sécurité indiquées au paragraphe « Sécurité relative au système électrique » pour éviter un choc électrique ne sont pas applicables à des machines à batterie STIHL.



AVERTISSEMENT

- **Lire toutes les prescriptions de sécurité, les instructions, les illustrations et les caractéristiques techniques jointes à cet outil électroportatif.** Le non-respect des instructions données ci-après peut entraîner un choc électrique, un incendie et/ou de graves blessures de personnes. **Bien garder tous les avertissements et les instructions.**

La notion de « outil électroportatif » mentionnée dans les avertissements se rapporte à des outils électriques raccordés au secteur (avec cordon d'alimentation électrique) ou à des outils électriques à accumulateur/batterie (sans cordon d'alimentation électrique).

25.2 Sécurité à l'endroit de travail

- a) **Maintenir l'endroit de travail propre et bien éclairé.** Un lieu de travail en désordre ou mal éclairé augmente le risque d'accidents.
- b) **Ne pas utiliser l'outil électroportatif dans un environnement présentant des risques d'explosion et où se trouvent des liquides, des gaz ou poussières inflammables.** Les outils électroportatifs produisent des étincelles risquant d'enflammer les poussières ou les vapeurs.
- c) **Durant l'utilisation de l'outil électroportatif, veiller à ce que des enfants ou d'autres personnes restent à une distance suffisante.** En cas d'inattention, l'utilisateur risque de perdre le contrôle de l'outil électroportatif.

25.3 Sécurité sur le plan électrique

- a) **La fiche de secteur de l'outil électroportatif doit être appropriée à la prise de courant. Ne modifier en aucun cas la fiche. Ne pas utiliser un adaptateur pour prise de courant avec des outils électroportatifs munis d'une mise à la terre.** Les fiches non modifiées et les prises de courant appropriées réduisent le risque de choc électrique.
- b) **Éviter le contact physique avec des surfaces mises à la terre tels que tuyaux, radiateurs, cuisinières et réfrigérateurs.** Si le corps de l'utilisateur est relié à la terre, cela présente un plus grand risque de choc électrique.
- c) **Ne pas exposer l'outil électroportatif à la pluie ou à l'humidité.** La pénétration d'eau dans un outil électroportatif augmente le risque d'un choc électrique.
- d) **Utiliser le cordon d'alimentation électrique exclusivement pour la fonction prévue. Ne jamais utiliser le cordon d'alimentation électrique pour porter ou tirer l'outil électroportatif ou pour extraire sa fiche de la prise de courant. Maintenir le cordon d'alimentation électrique éloigné des sources de chaleur, des matières grasses, des arêtes vives ou des pièces en mouvement de l'appareil.** Un cordon d'alimentation électrique endommagé ou vrillé augmente le risque d'un choc électrique.
- e) **Au cas où l'outil électroportatif serait utilisé à l'extérieur, utiliser aussi uniquement une rallonge appropriée pour les applications extérieures.** L'utilisation d'une rallonge électrique appropriée pour les applications extérieures réduit le risque d'un choc électrique.

- f) **Si une utilisation de l'outil électroportatif dans un environnement humide ne peut pas être évitée, utiliser un disjoncteur différentiel.** Un disjoncteur différentiel réduit le risque d'un choc électrique.

25.4 Sécurité des personnes

- a) **Rester vigilant et concentré sur le travail. Faire preuve de bon sens en utilisant l'outil électroportatif. Ne pas utiliser un outil électroportatif en étant fatigué ou après avoir consommé de l'alcool ou des drogues, ou après avoir pris des médicaments.** Un moment d'inattention lors de l'utilisation de l'outil électroportatif peut entraîner de graves blessures de personnes.
- b) **Porter un équipement de protection individuelle et toujours porter des lunettes de protection.** Le fait de porter des équipements de protection individuelle tels que masque anti-poussière, chaussures de sécurité antidérapantes, casque de protection ou protection acoustique, suivant le travail à effectuer avec l'outil électroportatif, réduit le risque de blessures.
- c) **Éviter toute mise en marche accidentelle. S'assurer que l'interrupteur est effectivement en position d'arrêt, avant de raccorder l'outil électroportatif à l'alimentation électrique ou avant de raccorder l'accumulateur, de soulever ou de porter l'outil électroportatif.** Le fait de porter l'outil électroportatif avec le doigt sur l'interrupteur, ou de le brancher sur l'alimentation électrique lorsque son interrupteur est en position de fonctionnement, peut entraîner des accidents.
- d) **Enlever tout outil de réglage ou toute clé avant de mettre l'outil électroportatif en fonctionnement.** Une clé ou un outil se trouvant sur une pièce de l'outil électroportatif en rotation peut causer des blessures.
- e) **Éviter une position anormale du corps. Veiller à garder toujours une position stable et équilibrée.** Ceci permet de mieux contrôler l'outil électroportatif dans des situations inattendues.
- f) **Porter des vêtements appropriés. Ne pas porter de vêtements amples ni de bijoux. Maintenir les cheveux et les vêtements éloignés des pièces en mouvement de l'appareil.** Des vêtements amples, des bijoux ou des cheveux longs peuvent être happés par des pièces en mouvement.

- g) **Si des dispositifs servant à aspirer ou à recueillir les poussières peuvent être montés, vérifier que ceux-ci sont effectivement raccordés et qu'ils sont correctement utilisés.** L'utilisation d'un dispositif d'aspiration des poussières peut réduire les dangers dus aux poussières.
- h) **Ne pas se laisser aller dans un faux sentiment de sécurité et ne pas se jouer des règles de sécurité concernant les outils électroportatifs, même si l'on se sent familiarisé avec cet outil électroportatif, après l'avoir fréquemment utilisé.** En quelques fractions de seconde, une négligence ou un manque d'attention peut entraîner un accident causant de graves blessures.

25.5 Utilisation et emploi soigneux d'outils électroportatifs

- a) **Ne pas surcharger l'outil électroportatif. Utiliser l'outil électroportatif approprié au travail à effectuer.** Avec l'outil électroportatif approprié, on travaille mieux et avec plus de sécurité en l'utilisant à la vitesse pour laquelle il est prévu.
- b) **Ne pas utiliser un outil électroportatif dont l'interrupteur est défectueux.** Un outil électroportatif qui ne peut plus être correctement mis en marche ou arrêté est dangereux et doit être réparé.
- c) **Retirer la fiche de la prise de courant et/ou enlever l'accumulateur amovible avant d'effectuer des réglages sur l'appareil, de changer les outils de travail, ou de ranger l'outil électroportatif.** Cette précaution empêche une mise en fonctionnement de l'outil électroportatif par mégarde.
- d) **Garder les outils électroportatifs non utilisés hors de la portée des enfants. Ne pas permettre l'utilisation de l'outil électroportatif à des personnes qui ne se sont pas familiarisées avec celui-ci ou qui n'ont pas lu ces instructions.** Les outils électroportatifs sont dangereux lorsqu'ils sont utilisés par des personnes non initiées.
- e) **Prendre soin de l'outil électroportatif et de son outil de travail. Vérifier que les pièces en mouvement fonctionnent correctement et qu'elles ne sont pas coincées, et contrôler si des pièces sont cassées ou endommagées de telle sorte que le bon fonctionnement de l'outil électroportatif s'en trouve entravé. Faire réparer ces pièces endommagées**

avant d'utiliser l'outil électroportatif. De nombreux accidents sont dus à des outils électroportatifs mal entretenus.

- f) **Maintenir les outils de coupe aiguisés et propres.** Des outils soigneusement entretenus avec des tranchants bien aiguisés se coincent moins souvent et peuvent être guidés plus facilement.
- g) **Utiliser les outils électroportatifs, les outils de travail etc. conformément à ces instructions. Tenir compte également des conditions de travail et du travail à effectuer.** L'utilisation des outils électroportatifs à d'autres fins que celles prévues peut entraîner des situations dangereuses.
- h) **Veiller à ce que les poignées et les surfaces faisant office de poignées soient toujours sèches, propres et sans huile ni graisse.** Si les poignées et les surfaces faisant office de poignées sont glissantes, l'utilisateur ne peut pas commander correctement et maîtriser l'outil électroportatif dans des situations imprévues.

25.6 Utilisation et emploi soigneux d'outils électroportatifs sans fil

- a) **Ne charger les accumulateurs qu'avec des chargeurs recommandés par le fabricant.** Un chargeur approprié à un type spécifique d'accumulateur peut engendrer un risque d'incendie lorsqu'il est utilisé avec d'autres accumulateurs.
- b) **Dans les outils électroportatifs, n'utiliser que les accumulateurs spécialement prévus pour ceux-ci.** L'utilisation de tout autre accumulateur peut entraîner des blessures et des risques d'incendie.
- c) **Tenez l'accumulateur non-utilisé à l'écart de toutes sortes d'objets métalliques tels qu'agrafes, pièces de monnaie, clés, clous, vis ou autres, étant donné qu'un pontage peut provoquer un court-circuit.** Un court-circuit entre les contacts de l'accumulateur peut provoquer des brûlures ou un incendie.
- d) **En cas d'utilisation abusive, du liquide peut sortir de l'accumulateur. Éviter tout contact avec ce liquide. En cas de contact accidentel, rincer soigneusement avec de l'eau. Au cas où le liquide rentrerait dans les yeux, consulter en plus un médecin.** Le liquide qui sort de l'accumulateur peut entraîner des irritations de la peau ou causer des brûlures.

- e) **Ne pas utiliser un accumulateur endommagé ou ayant subi une modification quelconque.** Des accumulateurs endommagés ou ayant subi des modifications peuvent présenter des comportements imprévisibles et causer un incendie, une explosion ou un autre risque de blessure.
- f) **Ne pas exposer un accumulateur au feu ou à des températures trop élevées.** Un feu ou des températures supérieures à 130 °C (265 °F) peuvent causer une explosion.
- g) **Suivez toutes les instructions concernant la recharge et ne rechargez jamais l'accumulateur ou l'outil électroportatif sans fil en dehors de la plage de températures indiquée dans la Notice d'emploi.** Une recharge incorrecte ou une recharge en dehors de la plage de températures autorisée peut détruire l'accumulateur et accroître le risque d'incendie.

25.7 Service après-vente

- a) **Ne faire réparer l'outil électroportatif que par un personnel qualifié et seulement avec des pièces de rechange d'origine.** Ceci permet d'assurer la sécurité de l'outil électroportatif.
- b) **Ne jamais essayer de remettre en état des batteries endommagées.** Toute opération de maintenance touchant des batteries doit être effectuée exclusivement par le fabricant ou par des ateliers de service après-vente agréés par le fabricant.

25.8 Consignes de sécurité applicables aux souffleurs

- a) **Ne pas utiliser le souffleur par mauvais temps, et surtout pas en cas de risque d'orage.** Cela permet de réduire le risque d'être touché par un éclair.
- b) **Porter des équipements adéquats pour la protection des yeux et de l'ouïe.** Un équipement de protection individuelle adéquat réduit le risque de blessures.
- c) **En utilisant le souffleur, toujours porter des chaussures de protection à semelle antidérapante. Ne jamais travailler pieds nus ou en sandales.** Cela réduit le risque de blessure des pieds.
- d) **Ne pas porter des vêtements trop amples ou des objets tels qu'un châle, des cordonnets, des chaînes, des rubans etc. qui risqueraient d'être aspirés dans la prise d'air. Nouer les cheveux longs ou les recouvrir de telle sorte**

qu'ils ne risquent pas d'être aspirés dans la prise d'air. L'aspiration de l'un de ces objets dans la prise d'air pourrait présenter un grand risque de blessure.

- e) **En utilisant le souffleur, veiller à ce que d'autres personnes ne s'approchent pas.** Des balayures projetées peuvent accroître le risque de blessure.
- f) **Ne jamais diriger la buse du souffleur en direction de personnes, d'animaux ou de surfaces vitrées. Faire tout particulièrement attention en balayant avec le souffleur des débris qui se trouvent à proximité d'objets solides tels que des arbres, des voitures ou des murs sur lesquels ces débris peuvent ricocher.** Des balayures projetées peuvent accroître le risque de blessure.
- g) **Ne pas utiliser le souffleur pour balayer des débris enflammés, incandescents ou dégageant de la fumée, tels que des cigarettes, des allumettes ou des cendres.** Ces sources d'inflammation peuvent augmenter le risque d'incendie.
- h) **Ne pas toucher au ventilateur tant qu'il tourne. Arrêter le souffleur et attendre que le ventilateur soit arrêté avant d'enlever une pièce empêchant l'accès au ventilateur.** Cela réduit le risque de blessure par des pièces en mouvement.
- i) **Avant d'enlever des objets coincés ou d'entreprendre des travaux de maintenance sur le souffleur, s'assurer que l'interrupteur est en position d'arrêt.** Une mise en marche inattendue du souffleur lorsqu'on est en train d'enlever des objets coincés ou d'effectuer des travaux de maintenance peut accroître le risque de blessure.

Indice

1	Premessa.....	54
2	Informazioni sulle presenti Istruzioni d'uso.....	54
3	Sommario.....	55
4	Avvertenze di sicurezza.....	56
5	Preparare il soffiatore per l'esercizio.....	60
6	Carica della batteria e LED.....	60
7	Attivare e disattivare l'interfaccia Bluetooth®.....	61
8	Assemblaggio del soffiatore.....	61
9	Inserire e togliere la batteria.....	61
10	Accendere e spegnere il soffiatore.....	62

11	Controllo di soffiatore e batteria.....	62
12	Lavorare con il soffiatore.....	62
13	Dopo il lavoro.....	63
14	Trasporto.....	63
15	Conservazione.....	63
16	Pulizia.....	64
17	Manutenzione e riparazione.....	64
18	Eliminazione dei guasti.....	64
19	Dati tecnici.....	65
20	Ricambi e accessori.....	66
21	Smaltimento.....	67
22	Dichiarazione di conformità UE.....	67
23	Dichiarazione di conformità UKCA.....	67
24	Indirizzi.....	68
25	Avvertenze di sicurezza generali per attrezzi elettrici	68

1 Premessa

Gentile cliente,

congratulations per aver scelto STIHL. Progettiamo e fabbrichiamo prodotti della massima qualità secondo le esigenze della nostra clientela. I nostri prodotti risultano altamente affidabili anche in caso di sollecitazioni estreme.

STIHL offre la massima qualità anche nell'assistenza. I nostri rivenditori garantiscono consulenza e istruzioni competenti e un'assistenza tecnica completa.

STIHL dichiara espressamente di adottare un atteggiamento sostenibile e responsabile nei confronti della natura. Le istruzioni per l'uso La aiuteranno a utilizzare il Suo prodotto STIHL in modo sicuro ed ecologico a lungo.

La ringraziamo per la fiducia e Le auguriamo buon lavoro con il Suo prodotto STIHL.



Dr. Nikolas Stihl

IMPORTANTE! LEGGERE PRIMA DELL'USO E CONSERVARE.

2 Informazioni sulle presenti Istruzioni d'uso

2.1 Documenti di riferimento

Si applicano le norme per la sicurezza locali.

- Oltre alle presenti istruzioni d'uso, leggere, comprendere e conservare i seguenti documenti:
 - Istruzioni d'uso della batteria STIHL AR

- Istruzioni d'uso della "borsa per cintura AP con cavo di collegamento" in combinazione con ADA 100
- Avvertenze di sicurezza batteria STIHL AP
- Istruzioni d'uso dei caricatterie STIHL AL 101, 301, 301-4, 500
- Informazioni sulla sicurezza per le batterie e i prodotti con batterie STIHL:
www.stihl.com/safety-data-sheets

Altre informazioni su STIHL connected, prodotti compatibili e FAQ sono disponibili all'indirizzo www.connect.stihl.com o presso un rivenditore STIHL.

Il marchio Bluetooth® e i loghi sono marchi commerciali registrati di proprietà di Bluetooth SIG, Inc. Qualunque utilizzo di questi loghi/loghi da parte di STIHL avviene tramite concessione di licenza.

Le batterie con  sono dotate di interfaccia Bluetooth®. Rispettare le restrizioni locali sul funzionamento (ad esempio sugli aerei o negli ospedali).

2.2 Contrassegno delle avvertenze nel testo



AVVERTENZA

- L'avvertenza si riferisce a pericoli che possono provocare gravi lesioni o la morte.
 - Le misure indicate possono consentire di evitare gravi lesioni o la morte.

AVVISO

- L'avvertenza si riferisce a pericoli che possono provocare danni materiali.
 - Le misure menzionate possono evitare danni materiali.

2.3 Simboli nel testo



Questo simbolo rimanda ad un capitolo nelle Istruzioni per l'uso.

3 Sommario

3.1 Soffiatore

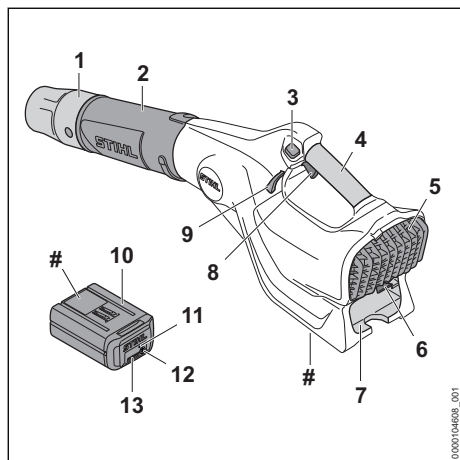

1 Ugello

L'ugello convoglia e concentra il flusso d'aria.

2 Tubo soffiatore

Il tubo soffiatore trasporta il flusso d'aria.

3 Tasto fermo gas

Il tasto fermo gas blocca la potenza di soffiaggio impostata.

4 Impugnatura di comando

L'impugnatura di comando serve per controllare, guidare e indossare il soffiatore.

5 Griglia di protezione

La griglia di protezione protegge l'utilizzatore dalle parti in movimento nel soffiatore.

6 Leva di bloccaggio

La leva di bloccaggio mantiene la batteria nel vano batteria.

7 Vano batteria

Il vano batteria ospita la batteria.

8 Leva di comando

La leva di comando accende e spegne il soffiatore.

9 Occhiello di trasporto

L'occhiello di trasporto serve per agganciare un sistema di trasporto.

10 Batteria

La batteria alimenta il soffiatore.

11 LED "BLUETOOTH®" (solo per batterie con

Il LED indica l'attivazione e la disattivazione dell'interfaccia Bluetooth®.

12 Pulsante

Il pulsante attiva i LED sulla batteria. Attiva e disattiva l'interfaccia Bluetooth® (se presente).

13 LED

I LED indicano lo stato di carica della batteria e le anomalie.

Targhetta dati prestazioni con numero di matricola

3.2 Simboli

I simboli possono essere applicati sul soffiatore e sulla batteria e hanno i seguenti significati:

Questa è la direzione nella quale si monta il tubo soffiatore.

Questa è la direzione nella quale si smonta il tubo soffiatore.

1 LED acceso con luce rossa. La batteria è troppo calda o troppo fredda.

4 LED con luce rossa lampeggiante. È presente un guasto nella batteria.

LWA Livello di potenza acustica garantito ai sensi della direttiva 2000/14/CE in dB(A) per consentire l'equiparazione delle emissioni sonore dei prodotti.

La batteria è dotata di interfaccia Bluetooth® e può essere collegata all'app STIHL connected.

L'indicazione accanto al simbolo si riferisce al contenuto energetico della batteria secondo le specifiche del fabbricante delle celle. Il contenuto di energia disponibile nell'applicazione è inferiore.

Non smaltire il prodotto insieme ai rifiuti domestici.

Questo simbolo designa la posizione dello Smart Connector incollato sul prodotto.

4 Avvertenze di sicurezza

4.1 Simboli di avvertimento

I simboli di avvertimento sul soffiatore o sulla batteria hanno i seguenti significati:

Rispettare le avvertenze di sicurezza e le rispettive misure.

Leggere le istruzioni d'uso, comprenderle e conservarle.



Indossare occhiali protettivi.



Rispettare le avvertenze e le misure di sicurezza relative all'eventuale proiezione di oggetti.



Legare i capelli lunghi per evitare con sicurezza che non rimangano impigliati nel soffiatore.



Estrarre la batteria durante le interruzioni del lavoro, durante il trasporto, la conservazione, la manutenzione o la riparazione.



Osservare la distanza di sicurezza.



Proteggere la batteria da calore e fiamme.



Non immergere la batteria in liquidi.

4.2 Uso conforme

Il soffiatore STIHL BGA 160.0 serve per soffiare via foglie, erba, carta e materiali simili.

Il soffiatore può essere usato in caso di pioggia.

Il soffiatore è alimentato da una batteria STIHL AP o una batteria STIHL AR.

La batteria con , in combinazione con l'app STIHL connected, consente la personalizzazione e il trasferimento di informazioni sulla batteria tramite tecnologia Bluetooth®.

⚠ AVVERTENZA

- Le batterie non approvate da STIHL per il soffiatore possono provocare incendi ed esplosioni. Ciò potrebbe causare lesioni personali gravi o mortali e danni materiali.
 - ▶ Il soffiatore è alimentato da una batteria STIHL AP o una batteria STIHL AR.
- Se il soffiatore o la batteria sono utilizzati in modo non conforme, sussiste il rischio di ferimento o morte di persone e di danni materiali.
 - ▶ Usare quindi il soffiatore come descritto nelle presenti istruzioni d'uso.
 - ▶ Utilizzare la batteria come descritto nelle presenti istruzioni d'uso, nelle istruzioni d'uso della batteria STIHL AR, nell'app

STIHL connected e all'indirizzo www.connect.stihl.com.

4.3 Requisiti dell'utente

⚠ AVVERTENZA

- Gli utenti che non abbiano ricevuto istruzioni potrebbero non riconoscere o non valutare correttamente i rischi del soffiatore e della batteria. L'utente o altre persone rischiano gravi lesioni o la morte.
 - ▶ Leggere, comprendere e conservare le istruzioni per l'uso.
- ▶ Se il soffiatore viene ceduto ad un'altra persona: Consegnare a corredo anche le istruzioni per l'uso.
- ▶ Accertarsi che l'utente abbia i seguenti requisiti:
 - L'utente è riposato.
 - L'utente dovrà avere le capacità fisiche, sensoriali e intellettuali tali da poter controllare il soffiatore e la batteria e quindi da poter lavorare. Se l'utente ha limitazioni fisiche, sensoriali e intellettuali, potrà lavorare soltanto sotto la sorveglianza o dietro la guida di una persona responsabile.
 - L'utente può riconoscere e valutare i rischi del soffiatore e della batteria.
 - L'utente è adulto oppure l'utente sta effettuando un tirocinio professionale sotto sorveglianza secondo le norme nazionali.
 - L'utente ha ricevuto istruzioni da un rivenditore STIHL o da una persona esperta prima di iniziare a lavorare con il soffiatore.
 - L'utente non è sotto l'effetto di alcol, farmaci o droghe.
- ▶ In caso di dubbi: rivolgersi ad un rivenditore STIHL.

4.4 Abbigliamento ed equipaggiamento

⚠ AVVERTENZA

- Durante il lavoro, i capelli lunghi possono rimanere intrappolati nel soffiatore. L'utente potrebbe ferirsi gravemente.
 - ▶ Legare i capelli lunghi in modo da tenerli al di sopra delle spalle.



- Durante il lavoro potrebbero essere scagliati oggetti ad alta velocità. L'utente può ferirsi.



- ▶ Indossare occhiali protettivi aderenti. Gli occhiali di protezione adatti sono reperibili in commercio con il marchio di conformità con la norma EN 166 o con le disposizioni nazionali.
- ▶ Indossare pantaloni lunghi.
- Durante il lavoro potrebbe essere sollevata polvere a mulinello. La polvere inalata può danneggiare la salute e provocare reazioni allergiche.
 - ▶ Se si alza la polvere: Indossare una mascherina antipolvere.
- Se inadeguato, l'abbigliamento può impigliarsi nel legno, nella sterpaglia e nel soffiatore. Gli utenti senza abbigliamento adeguato possono ferirsi gravemente.
 - ▶ Indossare capi d'abbigliamento aderenti.
 - ▶ Togliere foulard e gioielli.
- Se l'utente indossa scarpe inadeguate, rischia di scivolare. L'utente può ferirsi.
 - ▶ Indossare scarpe stabili, chiuse, con suola antiscivolo.

4.5 Zona di lavoro e area circostante

4.5.1 Soffiatore

▲ AVVERTENZA

- Le persone estranee, i bambini e gli animali potrebbero non essere in grado di riconoscere e valutare i pericoli del soffiatore e degli oggetti proiettati ad alta velocità. Questo potrebbe causare loro lesioni personali gravi e danni materiali.



- ▶ Tenere le persone estranee, i bambini e gli animali ad una distanza di 15 m attorno all'area di lavoro.
- ▶ Mantenere una distanza di 15 m dagli oggetti.
- ▶ Non lasciare il soffiatore incustodito.
- ▶ Sincerarsi che i bambini non possano giocare con il soffiatore.
- I componenti elettrici del soffiatore possono generare scintille. Le scintille possono provocare incendi o esplosioni in un ambiente facilmente infiammabile o esplosivo. Ciò potrebbe causare lesioni personali gravi o mortali e danni materiali.
 - ▶ Non lavorare in un ambiente facilmente infiammabile o esplosivo.

4.5.2 Batteria

▲ AVVERTENZA

- Le persone estranee, i bambini e gli animali potrebbero non riconoscere e non valutare i pericoli della batteria. Sussiste il rischio di ferire gravemente persone estranee, bambini e animali.
 - ▶ Tenere lontane le persone estranee, i bambini e gli animali.
 - ▶ Non lasciare la batteria incustodita.
 - ▶ Sincerarsi che i bambini non possano giocare con la batteria.
- La batteria non è protetta da tutte le condizioni ambientali. Se la batteria viene esposta a determinate condizioni ambientali, può incendiarsi, esplodere o essere danneggiata irrimediabilmente. Questo può causare gravi lesioni personali e danni materiali.



- ▶ Proteggere la batteria da calore e fiamme.
- ▶ Non gettare la batteria nel fuoco.
- ▶ Non caricare, usare e conservare la batteria al di fuori dei limiti di temperatura specificati, 19.3.
- ▶ Non immergere la batteria in liquidi.



- ▶ Tenere la batteria lontana da piccole parti metalliche.
- ▶ Non esporre la batteria ad alta pressione.
- ▶ Non esporre la batteria alle microonde.
- ▶ Proteggere la batteria da sostanze chimiche e sali.

4.6 Condizioni di sicurezza

4.6.1 Soffiatore

Il soffiatore può essere considerato in condizioni di sicurezza quando sono soddisfatte le seguenti condizioni:

- Il soffiatore non è danneggiato.
- Il soffiatore è pulito.
- Gli elementi di comando funzionano e non hanno subito alterazioni.
- Sono montati accessori originali STIHL specifici per questo soffiatore.
- Gli accessori sono montati correttamente.

▲ AVVERTENZA

- In mancanza delle condizioni di sicurezza, i componenti potrebbero non funzionare più correttamente e i dispositivi di sicurezza risultare compromessi. Pericolo di lesioni personali gravi o mortali.

- ▶ Lavorare con il soffiatore solo se non è danneggiato.
- ▶ Se il soffiatore è sporco, procedere con la pulizia.
- ▶ Se il vano batteria è bagnato o umido, lasciarlo asciugare.
- ▶ Non alterare il soffiatore.
- ▶ Se gli elementi di comando non funzionano, non lavorare con il soffiatore.
- ▶ Montare accessori originali STIHL appositi per questo soffiatore.
- ▶ Applicare gli accessori come descritto nelle presenti istruzioni d'uso o nelle istruzioni d'uso degli accessori.
- ▶ Non inserire oggetti nelle feritoie del soffiatore.
- ▶ Sostituire le targhette di indicazione usurate o danneggiate.
- ▶ In caso di dubbi, rivolgersi a un rivenditore STIHL.

4.6.2 Batteria

La batteria si può considerare in condizioni di sicurezza quando sono soddisfatte le seguenti condizioni:

- La batteria non è danneggiata.
- La batteria è pulita e asciutta.
- La batteria funziona e non è stata alterata.

▲ AVVERTENZA

- In condizioni non sicure, la batteria può non funzionare più correttamente. Questo può causare gravi lesioni.
 - ▶ Lavorare con una batteria non danneggiata e funzionante.
 - ▶ Non caricare una batteria danneggiata o difettosa.
 - ▶ Se la batteria è sporca, pulirla.
 - ▶ Se la batteria è bagnata o umida, lasciarla asciugare,  19.4.
 - ▶ Non alterare la batteria.
 - ▶ Non inserire oggetti nelle feritoie della batteria.
 - ▶ Non collegare i contatti elettrici della batteria con oggetti metallici né cortocircuitarli.
 - ▶ Non aprire la batteria.
 - ▶ Sostituire le targhette di indicazione usurate o danneggiate.
- Da una batteria danneggiata può fuoriuscire del liquido. Se il liquido entra in contatto con la pelle o gli occhi, può irritarli.
 - ▶ Evitare contatti con il liquido.
 - ▶ In caso di contatto con la pelle, lavare la parte interessata con abbondante acqua e sapone.

- ▶ In caso di contatto con gli occhi, sciacquare a fondo per almeno 15 minuti con abbondante acqua e consultare un medico.
- Una batteria difettosa o danneggiata può avere un odore insolito, emettere fumo oppure bruciare. Una batteria difettosa o danneggiata può avere un odore insolito, emettere fumo oppure bruciare. Ciò potrebbe causare lesioni personali gravi o mortali e danni materiali.
 - ▶ Se la batteria ha un odore inconsueto oppure emette fumo, non utilizzarla e tenerla lontana da sostanze infiammabili.
 - ▶ Se la batteria si incendia, spegnere l'incendio nella batteria con un estintore oppure acqua.

4.7 Lavoro

▲ AVVERTENZA

- In determinate situazioni l'utilizzatore potrebbe lavorare senza la concentrazione necessaria. L'utilizzatore potrebbe inciampare, cadere e subire gravi lesioni personali.
 - ▶ Lavorare con calma e concentrazione.
 - ▶ Se le condizioni di luminosità e di visibilità sono scarse, non lavorare con il soffiatore.
 - ▶ Comandare solo il soffiatore.
 - ▶ Non lavorare oltre l'altezza delle spalle.
 - ▶ Prestare attenzione agli ostacoli.
 - ▶ Lavorare stando saldi sul terreno e mantenere l'equilibrio. Se è necessario lavorare in quota: utilizzare una piattaforma di sollevamento o un'impalcatura sicura.
 - ▶ Se compaiono segni di stanchezza, concedersi una pausa.
 - ▶ Soffiare in direzione del vento.
- Durante il lavoro potrebbero essere scagliati oggetti ad alta velocità. Sussiste il rischio di ferire persone e animali oppure di provocare danni materiali.



- ▶ Non soffiare in direzione di persone, animali e oggetti.
- Se si osservano modifiche o comportamenti anomali del soffiatore durante l'uso, è possibile che non siano garantite le condizioni di sicurezza. Le persone potrebbero rimanere gravemente ferite e potrebbero verificarsi danni materiali.
 - ▶ Terminare il lavoro, togliere la batteria e rivolgersi a un rivenditore STIHL.
- Durante il lavoro, il soffiatore può produrre vibrazioni.
 - ▶ Concedersi delle pause dal lavoro.

- ▶ Se insorgono sintomi di problemi circolatori, rivolgersi a un medico.
- La polvere sollevata può caricare elettrostaticamente il soffiatore. In determinate condizioni ambientali (ad es. ambiente secco), il soffiatore potrebbe scaricarsi improvvisamente e generare scintille. Le scintille possono provocare incendi o esplosioni in un ambiente facilmente infiammabile o esplosivo. Ciò potrebbe causare lesioni personali gravi o mortali e danni materiali.
 - ▶ Non lavorare in un ambiente facilmente infiammabile o esplosivo.
- In situazioni di pericolo, l'utilizzatore potrebbe farsi prendere dal panico e non posare il sistema di trasporto. Ciò potrebbe causare gravi lesioni all'utilizzatore.
 - ▶ Esercitarsi nel posare il sistema di trasporto.
 - ▶ Non combinare tra loro più sistemi di trasporto.

4.8 Trasporto

4.8.1 Soffiatore

▲ AVVERTENZA

- Durante il trasporto il soffiatore può ribaltarsi o muoversi. Sussiste il rischio di ferire persone oppure di provocare danni materiali.



- ▶ Estrarre la batteria.

- ▶ Fissare il soffiatore con le cinghie o una rete in modo tale da evitare che si ribalti o che si muova.

4.8.2 Batteria

▲ AVVERTENZA

- La batteria non è protetta da tutte le condizioni ambientali. Se la batteria viene esposta a determinate condizioni ambientali, può danneggiarsi e provocare danni materiali.
 - ▶ Non trasportare batterie danneggiate.
- Durante il trasporto la batteria può ribaltarsi o muoversi, causando lesioni personali e danni materiali.
 - ▶ Sistemare la batteria nell'imballaggio o nel contenitore di trasporto in modo che non si muova.
 - ▶ Fissare l'imballaggio in modo da evitare che si muova.

4.9 Conservazione

4.9.1 Soffiatore

▲ AVVERTENZA

- I bambini potrebbero non essere in grado di riconoscere e valutare i pericoli derivanti dal soffiatore. Sussiste il pericolo per i bambini di ferirsi gravemente.



- ▶ Estrarre la batteria.

- ▶ Conservare il soffiatore fuori dalla portata di bambini.

- I contatti elettrici sul soffiatore e i componenti metallici possono corrodersi in caso di umidità. Il soffiatore può essere danneggiato.



- ▶ Estrarre la batteria.

- ▶ Conservare il soffiatore in luogo pulito e asciutto.

4.9.2 Batteria

▲ AVVERTENZA

- I bambini potrebbero non essere in grado di riconoscere e valutare i pericoli derivanti dalla batteria. I bambini possono ferirsi gravemente.
 - ▶ Conservare la batteria fuori dalla portata dei bambini.

- La batteria non è protetta da tutte le condizioni ambientali. Se la batteria viene esposta a determinate condizioni ambientali, può irrimediabilmente danneggiarsi.

- ▶ Conservare la batteria in luogo pulito e asciutto.

- ▶ Conservare la batteria in un ambiente chiuso.

- ▶ Conservare la batteria separata dal soffiatore.

- ▶ Se la batteria viene conservata nel carica-batterie, sfilare la spina di rete e conservare la batteria con un livello di carica compreso tra il 40% e il 60% (2 LED accesi con luce verde).

- ▶ Rispettare l'intervallo di temperatura consigliato per la conservazione della batteria,

 19.3.

4.10 Pulizia, manutenzione e riparazione

⚠ AVVERTENZA

- Se durante la pulizia, la manutenzione o la riparazione è inserita la batteria, il soffiatore potrebbe accendersi accidentalmente. Questo può causare gravi lesioni personali e danni materiali.



- ▶ Estrarre la batteria.

- L'uso di detergenti aggressivi, la pulizia con getti d'acqua o oggetti appuntiti possono danneggiare il soffiatore e la batteria. Se il soffiatore o la batteria non si riescono a pulire bene come descritto nelle presenti istruzioni d'uso, i componenti potrebbero non funzionare più correttamente e i dispositivi di sicurezza potrebbero risultare compromessi. Questo può causare gravi lesioni.

- ▶ Pulire il soffiatore e la batteria seguendo scrupolosamente le indicazioni delle presenti istruzioni d'uso.

- Se il soffiatore o la batteria non vengono sottoposti a manutenzione o a riparazione corrette, i componenti potrebbero non funzionare più correttamente e i dispositivi di sicurezza potrebbero risultare compromessi. Pericolo di lesioni personali gravi o mortali.

- ▶ Non sottoporre il soffiatore e la batteria a manutenzione o riparazione autonome.
- ▶ Se il soffiatore o la batteria devono essere sottoposti a manutenzione o riparazione, rivolgersi a un rivenditore STIHL.

5 Preparare il soffiatore per l'esercizio

5.1 Preparazione del soffiatore per l'esercizio

Prima di iniziare il lavoro è necessario eseguire i seguenti passaggi:

- ▶ Assicurarsi che i seguenti componenti siano in condizioni di sicurezza:
 - Soffiatore, 4.6.1.
 - batteria, 4.6.2.
- ▶ Controllare la batteria, 11.2.
- ▶ Caricare la batteria completamente, come descritto nelle istruzioni d'uso dei caricabatterie STIHL AL 101, 301, 301-4, 500.
- ▶ Pulire il soffiatore, 16.1.
- ▶ Montare il tubo soffiatore, 8.1.

- ▶ Controllare gli elementi di comando, 11.1.
- ▶ Se non è possibile eseguire queste operazioni, non usare il soffiatore e rivolgersi a un rivenditore STIHL.

5.2 Collegamento di una batteria con interfaccia Bluetooth® all'app STIHL connected

- ▶ Attivare l'interfaccia Bluetooth® sul terminale mobile.
- ▶ Attivare l'interfaccia Bluetooth® sulla batteria, 7.1.
- ▶ Scaricare l'app STIHL connected dall'App Store sul terminale mobile e creare un account.
- ▶ Aprire l'app STIHL connected ed effettuare il login.
- ▶ Aggiungere la batteria nell'app STIHL connected e seguire le istruzioni sullo schermo.

I recapiti e altre informazioni sono riportati all'indirizzo <https://support.stihl.com> o nell'app STIHL connected.

L'app STIHL connected è disponibile a seconda del mercato.

6 Carica della batteria e LED

6.1 Carica della batteria

Il tempo di carica dipende da diverse condizioni, ad esempio dalla temperatura della batteria o dalla temperatura ambiente. Per un rendimento ottimale, rispettare l'intervallo di temperatura raccomandato, 19.4. Il tempo di carica effettivo può differire dal tempo di carica indicato. Il tempo di carica è indicato in www.stihl.com/charging-times.

- ▶ Caricare la batteria come descritto nelle istruzioni d'uso dei caricabatterie STIHL AL 101, 301, 301-4, 500.

6.2 Visualizzazione dello stato di carica

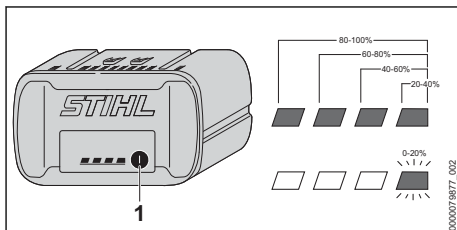

- ▶ Premere il pulsante (1).
- I LED si accendono con luce verde fissa per ca. 5 secondi e indicano lo stato di carica.
- ▶ Se il LED destro verde lampeggia, caricare la batteria.

6.3 LED sulla batteria

I LED indicano lo stato di carica della batteria o le anomalie. I LED possono accendersi o lampeggiare con luce verde o rossa.

Se i LED lampeggiano o rimangono accesi con luce verde, viene indicato il livello di carica.

- ▶ Se i LED lampeggiano o rimangono accesi con colore rosso: Eliminare i guasti,  18. Nel soffiatore o nella batteria è presente un guasto.

7 Attivare e disattivare l'interfaccia Bluetooth®

7.1 Attivazione dell'interfaccia Bluetooth®

- ▶ Se la batteria è dotata di interfaccia Bluetooth®, tenere premuto il pulsante per circa 3 secondi finché il LED "BLUETOOTH®" accanto al simbolo  si illumina di blu. L'interfaccia Bluetooth® della batteria è attivata.

7.2 Disattivazione dell'interfaccia Bluetooth®

- ▶ Se la batteria è dotata di interfaccia Bluetooth®, tenere premuto il pulsante finché il LED "BLUETOOTH®" accanto al simbolo  lampeggia sei volte in blu. L'interfaccia Bluetooth® della batteria è disattivata.

8 Assemblaggio del soffiatore

8.1 Montaggio del tubo soffiatore

- ▶ Spegnere il soffiatore ed estrarre la batteria.

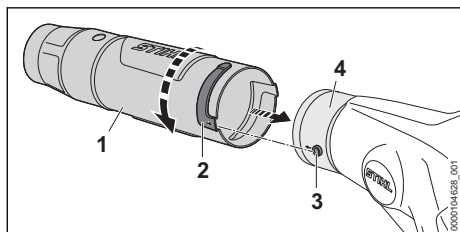

- ▶ Portare perno (3) e scanalatura (2) alla stessa altezza.
- ▶ Calzare il tubo soffiatore (1) sull'alloggiamento (4).
- ▶ Ruotare il tubo soffiatore (1) in direzione della freccia fino a che non scatta in posizione.

9 Inserire e togliere la batteria

9.1 Inserimento della batteria

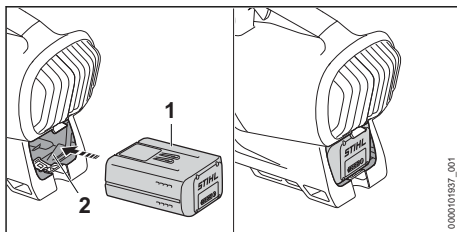

- ▶ Spingere la batteria (1) fino all'arresto nel vano batteria (2). La batteria (1) scatta con un clic ed è bloccata.

9.2 Estrazione della batteria

- ▶ Tenere una mano davanti al vano batteria di modo che la batteria (2) non cada.

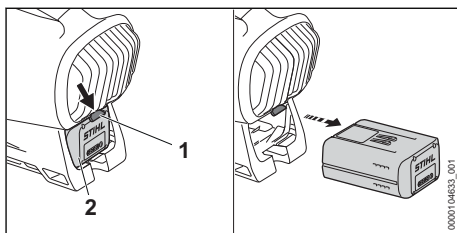

- ▶ Premere la leva di bloccaggio (1). La batteria (2) è sbloccata e può essere estratta.

10 Accendere e spegnere il soffiatore

10.1 Accensione del soffiatore

- ▶ Tenere il soffiatore con una mano sull'impugnatura di comando di modo che il pollice stringa l'impugnatura di comando.

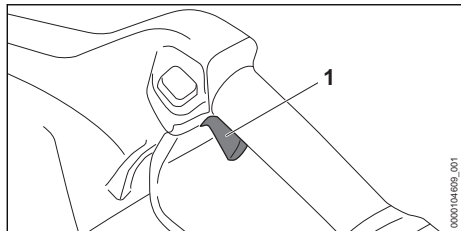

- ▶ Premere e tenere premuta la leva di comando (1) con l'indice. Il soffiatore accelera e l'aria fluisce dall'ugello.

Quanto più a fondo è premuta la leva di comando (1), tanta più aria uscirà dall'ugello.

10.2 Spegnimento del soffiatore

- ▶ Rilasciare la leva. L'aria non fuoriesce più dall'ugello.
- ▶ Se continua a fuoriuscire aria dall'ugello: togliere la batteria e rivolgersi ad un rivenditore STIHL. Il soffiatore è difettoso.

11 Controllo di soffiatore e batteria

11.1 Controllo degli elementi di comando

Leva di comando

- ▶ Estrarre la batteria.
- ▶ Premere la leva di comando.
- ▶ Se la leva di comando è difficile da muovere o non ritorna nella posizione di partenza, non usare il soffiatore e rivolgersi ad un rivenditore STIHL. La leva di comando è difettosa.

Accensione del soffiatore

- ▶ Inserire la batteria.
- ▶ Premere la leva di comando e tenerla premuta. L'aria fuoriesce dall'ugello.
- ▶ Se i 3 LED sulla batteria lampeggiano di luce rossa, rimuovere la batteria e rivolgersi a un rivenditore STIHL. È presente un malfunzionamento nel soffiatore.
- ▶ Rilasciare la leva di comando. L'aria non fuoriesce più dall'ugello.
- ▶ Se continua a fuoriuscire aria dall'ugello: Togliere la batteria e rivolgersi ad un rivenditore STIHL. Il soffiatore è difettoso.

11.2 Controllare la batteria

- ▶ Premere il tasto sulla batteria. I LED si accendono o lampeggiano.
- ▶ Se i LED non si accendono o lampeggiano: Non usare la batteria e rivolgersi ad un rivenditore STIHL. Nella batteria vi è un malfunzionamento.

12 Lavorare con il soffiatore

12.1 Sostegno e guida del soffiatore

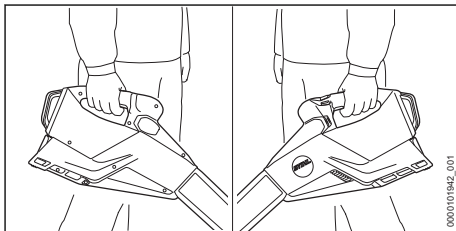

- ▶ Tenere il soffiatore e guidarlo con una mano sull'impugnatura di comando, in modo che il pollice stringa l'impugnatura di comando.

12.2 Attivazione e disattivazione del fermo gas

Il fermo gas permette di bloccare qualsiasi forza di soffiaggio desiderata.

- ▶ Accendere il soffiatore.

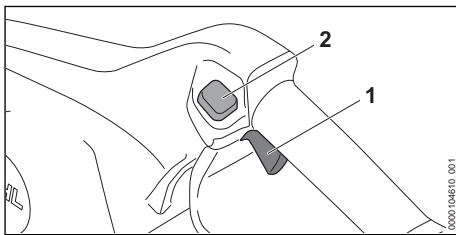

- ▶ Premere e tenere premuta la leva di comando (1).
- ▶ Premere il tasto fermo gas (2). La forza di soffiaggio è bloccata. La leva di comando può essere rilasciata.

Prima dello spegnimento, disattivare il fermo gas.

Per disattivare il fermo gas, premere di nuovo il tasto fermo gas (2).

12.3 Attivazione della funzione Boost

Unabhängig von der eingestellten Leistungsstufe kann die Boost-Funktion aktiviert werden. Wenn

die Boost-Funktion aktiviert ist, bläst das Blasgerät mit maximaler Leistung.

Die Boost-Funktion beeinflusst die Akkulaufzeit. Je länger die Boost-Funktion aktiviert ist, umso kürzer ist die Akkulaufzeit.

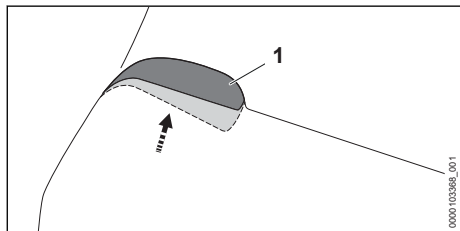

- ▶ Premere a fondo e tenere premuta la leva di comando (1).
I LED lampeggiano uno dopo l'altro. La funzione Boost è attivata.

Rilasciando la leva di comando (1), la funzione Boost viene disattivata. Viene nuovamente impostato l'ultimo livello di potenza utilizzato.

12.4 Soffiatura

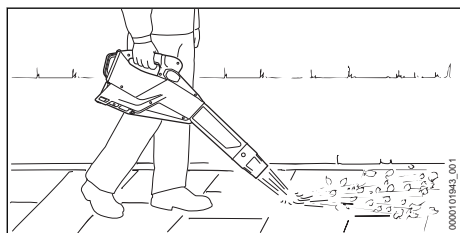

- ▶ Indirizzare l'ugello sul pavimento.
- ▶ Procedere in avanti lentamente e in modo controllato.

Se il lavoro viene interrotto, posizionare il soffiatore su una superficie asciutta.

Per un rendimento ottimale, rispettare gli intervalli di temperatura raccomandati,  19.4.

13 Dopo il lavoro

13.1 Dopo il lavoro

- ▶ Spegnerne il soffiatore ed estrarre la batteria.
- ▶ Se il soffiatore è bagnato, lasciarlo asciugare.
- ▶ Se la batteria è bagnata o umida, lasciarla asciugare,  19.4.
- ▶ Pulire il soffiatore.
- ▶ Pulire la batteria.

14 Trasporto

14.1 Trasporto del soffiatore

- ▶ Spegnerne il soffiatore ed estrarre la batteria.

Trasporto del soffiatore

- ▶ Trasportare il soffiatore con una mano sull'impugnatura di comando.

Trasportare un soffiatore in un veicolo

- ▶ Fissare il soffiatore in modo da evitare che il soffiatore si ribalti o che si muova.

14.2 Trasporto della batteria

- ▶ Spegnerne il soffiatore ed estrarre la batteria.
- ▶ Accertarsi che la batteria sia in condizioni di sicurezza.
- ▶ Sistemare la batteria nell'imballaggio in modo che non possa muoversi.
- ▶ Fissare l'imballaggio in modo da evitare che si muova.

La batteria è soggetta ai requisiti per il trasporto di sostanze pericolose. La batteria è classificata come UN 3480 (batterie agli ioni di litio) ed è stata testata secondo il Manuale ONU Prove e criteri, Parte III Sottosezione 38.3.

Le regole di trasporto sono riportate in www.stihl.com/safety-data-sheets.

15 Conservazione

15.1 Conservazione del soffiatore

- ▶ Spegnerne il soffiatore ed estrarre la batteria.
- ▶ Conservare il soffiatore in modo da soddisfare le seguenti condizioni:
 - Il soffiatore non può ribaltarsi né muoversi.
 - Il soffiatore è fuori dalla portata dei bambini.
 - Il soffiatore è pulito e asciutto.

15.2 Conservazione della batteria

STIHL raccomanda di conservare la batteria con un livello di carica compreso tra il 40 % e il 60 % (2 LED con luce verde fissa).

- ▶ Conservare la batteria in modo tale da soddisfare le seguenti condizioni:
 - La batteria è fuori dalla portata dei bambini.
 - La batteria è pulita e asciutta.
 - La batteria è in un luogo chiuso.
 - La batteria è scollegata dal soffiatore.
 - Se la batteria viene conservata nel carica-batterie, sfilare la spina di rete e conservare la batteria con un livello di carica compreso tra il 40% e il 60% (2 LED accesi con luce verde).
 - La batteria non è conservata al di fuori dell'intervallo di temperatura consigliato,  19.3.

AVVISO

- Se non viene conservata come descritto in queste istruzioni d'uso, la batteria potrebbe subire una scarica profonda e danneggiarsi irreparabilmente.
 - ▶ Caricare una batteria scarica prima di riporla. STIHL raccomanda di conservare la batteria con un livello di carica compreso tra il 40% e il 60% (2 LED con luce verde fissa).
 - ▶ Conservare la batteria separata dal soffiatore.

16 Pulizia

16.1 Pulizia del soffiatore

- ▶ Spegnere il soffiatore ed estrarre la batteria.

18 Eliminazione dei guasti

18.1 Eliminazione dei guasti del soffiatore o della batteria

Anomalia	LED sulla batteria	Causa	Rimedio
Il soffiatore non parte quando si accende.	1 LED lampeggia in verde.	Il livello di carica della batteria è troppo basso.	▶ Caricare la batteria completamente, come descritto nelle istruzioni d'uso dei caricabatterie STIHL AL 101, 301, 301-4, 500.
	1 LED si illumina in rosso.	La batteria è troppo calda o troppo fredda.	▶ Estrarre la batteria. ▶ Lasciare raffreddare o riscaldare la batteria.
	3 LED lampeggiano in rosso.	È presente un malfunzionamento nel soffiatore.	▶ Estrarre la batteria. ▶ Pulire i contatti elettrici nel vano batteria. ▶ Inserire la batteria. ▶ Accendere il soffiatore. ▶ Se i 3 LED rossi continuano a lampeggiare, non usare il soffiatore e rivolgersi a un rivenditore STIHL.
	3 LED si illuminano in rosso.	Il soffiatore è troppo caldo.	▶ Estrarre la batteria. ▶ Lasciare raffreddare il soffiatore.

- ▶ Pulire il soffiatore con un panno umido.
- ▶ Pulire le aperture di aerazione con un pennello.
- ▶ Rimuovere i corpi estranei dal vano della batteria e pulire il vano della batteria con un panno umido.
- ▶ Pulire i contatti elettrici nel vano della batteria con un pennello o una spazzola morbida.
- ▶ Pulire la griglia di protezione con un pennello o una spazzola morbida.

16.2 Pulizia della batteria

- ▶ Pulire la batteria con un panno umido.

17 Manutenzione e riparazione

17.1 Manutenzione e riparazione del soffiatore



L'utente non può effettuare autonomamente la manutenzione né la riparazione del soffiatore.

- ▶ Se il soffiatore deve essere sottoposto a manutenzione, oppure è danneggiato o difettoso: rivolgersi ad un rivenditore STIHL.

17.2 Manutenzione e riparazione della batteria

La batteria non deve essere sottoposta a manutenzione e non può essere riparata.

- ▶ Se la batteria è difettosa o danneggiata: Sostituire la batteria.

Anomalia	LED sulla batteria	Causa	Rimedio
	4 LED con luce rossa lampeggiante.	È presente un guasto alla batteria.	<ul style="list-style-type: none"> ▶ Estrarre e inserire di nuovo la batteria. ▶ Accendere il soffiatore. ▶ Se 4 LED rossi continuano a lampeggiare, non usare la batteria e rivolgersi a un rivenditore STIHL.
		Il collegamento elettrico tra soffiatore e batteria è interrotto.	<ul style="list-style-type: none"> ▶ Estrarre la batteria. ▶ Pulire i contatti elettrici nel vano batteria. ▶ Inserire la batteria.
		Il soffiatore o la batteria sono umidi.	▶ Lasciare asciugare il soffiatore o la batteria,  19.4.
Il soffiatore si spegne durante il funzionamento.	3 LED si illuminano in rosso.	Il soffiatore è troppo caldo.	<ul style="list-style-type: none"> ▶ Estrarre la batteria. ▶ Lasciare raffreddare il soffiatore.
		È presente un guasto elettrico.	<ul style="list-style-type: none"> ▶ Estrarre e inserire di nuovo la batteria. ▶ Accendere il soffiatore.
Il tempo di esercizio del soffiatore è troppo breve.		La batteria non è completamente carica.	▶ Caricare la batteria completamente, come descritto nelle istruzioni d'uso dei caricabatterie STIHL AL 101, 301, 301-4, 500.
		La durata della batteria è stata superata.	▶ Sostituire la batteria.
Non è possibile trovare la batteria  con l'app STIHL connected.		L'interfaccia Bluetooth® della batteria o del terminale mobile è disattivata.	▶ Attivare l'interfaccia Bluetooth® sulla batteria e sul terminale mobile.
		La distanza tra batteria e terminale mobile è eccessiva.	<ul style="list-style-type: none"> ▶ Ridurre la distanza,  19.2. ▶ Se non è ancora possibile trovare la batteria con l'app STIHL connected, rivolgersi a un rivenditore STIHL.

18.2 Supporto prodotto e guida all'applicazione

Supporto prodotto e guida per l'applicazione sono disponibili presso i rivenditori specializzati STIHL.

I recapiti e altre informazioni sono reperibili su <https://support.stihl.com> o www.stihl.com.

19 Dati tecnici

19.1 Soffiatore STIHL BGA 160.0

- Batterie consentite:
 - STIHL AP
 - STIHL AR
- Potenza di soffiatura: 21 N
- Velocità max. dell'aria: 78 m/s
- Velocità media dell'aria: 65 m/s
- Portata aria: 970 m³/h
- Peso senza batteria: 2,6 kg
- Tipo di protezione elettrica: IPX4 (protezione da spruzzi d'acqua da ogni lato)

Il tempo di funzionamento è riportato all'indirizzo www.stihl.com/battery-life.

19.2 Batteria STIHL AP

- Tecnologia della batteria: ioni di litio
- Tensione: 36 V
- Capacità in Ah: v. targhetta dati tecnici
- Contenuto energetico in Wh: v. targhetta dati tecnici
- Peso in kg: v. targhetta dati tecnici
- Interfaccia Bluetooth® (solo per batterie con ):

- Collegamento dati: Bluetooth® 5.1. Il terminale mobile deve compatibile con Bluetooth® Low Energy 5.0 e supportare Generic Access Profile (GAP).
- Banda di frequenza: Banda ISM 2,4 GHz
- Potenza di invio massima trasmessa: 1 mW
- Portata del segnale: approx. 10 m. L'intensità del segnale dipende dalle condizioni ambientali e dal terminale mobile. La portata può variare fortemente a seconda delle condizioni esterne, compreso l'apparecchio ricevitore. All'interno di ambienti chiusi e in presenza di barriere metalliche (ad esempio pareti, scaffali, valigie), la portata può risultare decisamente ridotta.
- Requisiti del sistema operativo del terminale mobile: Android o iOS (versione attuale o superiore)

19.3 Limiti di temperatura



AVVERTENZA

- La batteria non è protetta da tutte le condizioni ambientali. Se la batteria viene esposta a determinate condizioni ambientali, può incendiarsi o esplodere. Le persone potrebbero rimanere gravemente ferite e potrebbero verificarsi danni materiali.
 - ▶ Non caricare la batteria a temperature inferiori a -20 °C o superiori a +50 °C.
 - ▶ Non utilizzare il soffiatore o la batteria a temperature inferiori a -20 °C o superiori a +50 °C.
 - ▶ Non conservare il soffiatore o la batteria a temperature inferiori a -20 °C o superiori a +70 °C.

19.4 Intervalli di temperatura consigliati

Per una prestazione ottimale del soffiatore e della batteria, rispettare i seguenti intervalli di temperatura:

- Carica: da 5 °C a 40 °C
- Impiego: da -10 °C a +40 °C
- Conservazione: da -20 °C a +50 °C

Se la batteria viene caricata, usata o conservata al di fuori degli intervalli di temperatura consigliati, le prestazioni possono essere ridotte.

Se la batteria è bagnata o umida, farla asciugare per almeno 48 ore a una temperatura superiore a 15 °C e inferiore a 50 °C, e a un'umidità inferiore al 70%. Un'umidità più alta può allungare il tempo di asciugatura.

19.5 Valori acustici e valori vibratori

Il valore K per il livello di pressione acustica è di 2 dB(A). Il valore K per il livello di potenza acustica è di 2 dB(A). Il valore K per i valori vibratori è di 2 m/s².

STIHL raccomanda di indossare delle cuffie.

- Livello di pressione acustica L_{pA} misurato secondo IEC 62841-4-6: 80 dB(A).
- Livello di potenza acustica L_{WA} misurato secondo IEC 62841-4-6: 90 dB(A).
- Valore vibratorio a_{hv} misurato secondo IEC 62841-4-6, impugnatura di comando: 0,7 m/s².

I valori acustici e vibratori indicati sono stati misurati seguendo un procedimento di prova normalizzato e possono essere impiegati per il confronto di apparecchiature elettriche. I valori acustici e vibratori reali possono discostarsi da quelli indicati, a seconda del tipo d'impiego e degli accessori utilizzati. I valori acustici e vibratori indicati possono essere usati per una prima valutazione del carico acustico e vibratorio. Il carico acustico e vibratorio effettivo deve essere valutato. Contestualmente si possono considerare anche i tempi nei quali l'apparecchiatura è spenta e quelli in cui, pur essendo accesa, non funziona sotto carico.

Per informazioni sull'osservanza della Direttiva 2002/44/CE Vibrazioni, in merito alle responsabilità per il datore di lavoro, consultare www.stihl.com/vib.

19.6 REACH

REACH indica una direttiva CE per la registrazione, la classificazione e l'omologazione dei prodotti chimici.

Per informazioni sull'adempimento della direttiva REACH ved. www.stihl.com/reach.

20 Ricambi e accessori

20.1 Ricambi e accessori

STIHL  Questi simboli contrassegnano i ricambi originali STIHL e gli accessori originali STIHL.

STIHL raccomanda l'uso di ricambi originali STIHL e accessori originali STIHL.

I ricambi e gli accessori di altri fabbricanti non possono essere controllati da STIHL in merito ad affidabilità, sicurezza e idoneità nonostante le attuali osservazioni del mercato, pertanto STIHL

non può garantire nulla in merito all'uso di tali prodotti.

I ricambi originali STIHL e gli accessori originali STIHL sono disponibili presso i rivenditori STIHL.

21 Smaltimento

21.1 Smaltire soffiatore e batteria

Le informazioni sullo smaltimento sono disponibili presso l'amministrazione locale o i rivenditori specializzati STIHL.

Uno smaltimento scorretto può nuocere alla salute e all'ambiente.

- ▶ Smaltire i prodotti STIHL, incluso l'imballaggio, nel rispetto delle norme locali in materia presso un centro di raccolta idoneo per il riciclaggio.
- ▶ Non smaltire con i rifiuti domestici.

22 Dichiarazione di conformità UE

22.1 Soffiatore STIHL BGA 160.0

ANDREAS STIHL AG & Co. KG

Badstraße 115

D-71336 Waiblingen

Germania

dichiara sotto la propria esclusiva responsabilità che

- Tipo di costruzione: Soffiatore a batteria
- Marchio di fabbrica: STIHL
- Modello: BGA 160.0
- N. di identificazione serie: BA09

è conforme alle disposizioni pertinenti di cui alle direttive 2011/65/UE, 2006/42/CE, 2014/30/UE e 2000/14/CE ed è stato sviluppato e fabbricato conformemente alle versioni delle seguenti norme valevoli alla rispettiva data di produzione: EN 55014-1, EN 55014-2 ed EN 62841-1, tenendo conto di quanto previsto dalle norme IEC 62841-4-6 e prEN 62841-4-6.

Il calcolo del livello di potenza acustica misurato e garantito è stato effettuato secondo la procedura prevista dalla direttiva 2000/14/CE, Allegato V.

- Livello di potenza acustica misurato: 90 dB(A)
- Livello di potenza acustica garantito: 92 dB(A)

La documentazione tecnica è conservata presso ANDREAS STIHL AG & Co. KG Produktzulasung.

L'anno di costruzione, il paese di produzione e il numero di matricola sono indicati sul soffiatore.

Waiblingen, 01. 09. 2024

ANDREAS STIHL AG & Co. KG

p.p. 

Robert Olma, Vice President, Regulatory Affairs & Global Governmental Relations

23 Dichiarazione di conformità UKCA

23.1 Soffiatore STIHL BGA 160.0

**UK
CA**

ANDREAS STIHL AG & Co. KG

Badstraße 115

D-71336 Waiblingen

Germania

dichiara sotto la propria esclusiva responsabilità che

- Tipo di costruzione: Soffiatore a batteria
- Marchio di fabbrica: STIHL
- Tipo: BGA 160.0
- N. di identificazione serie: BA09

è conforme alle disposizioni pertinenti di cui alle direttive del Regno Unito The Restriction of the Use of Certain Hazardous Substances in Electrical and Electronic Equipment Regulations 2012, Supply of Machinery (Safety) Regulations 2008, Electromagnetic Compatibility Regulations 2016 e Noise Emission in the Environment by Equipment for use Outdoors Regulations 2001 ed è stato sviluppato e fabbricato conformemente alle versioni delle seguenti norme valevoli alla rispettiva data di produzione: EN 55014-1, EN 55014-2 ed EN 62841-1 tenendo conto di quanto previsto dalle norme IEC 62841-4-6 e prEN 62841-4-6.

Il calcolo del livello di potenza acustica misurato e garantito è stato effettuato secondo la procedura prevista dal regolamento del Regno Unito Noise Emission in the Environment by Equipment for use Outdoors Regulations 2001, Schedule 8.

- Livello di potenza acustica misurato: 90 dB(A)
- Livello di potenza acustica garantito: 92 dB(A)

La documentazione tecnica è conservata presso ANDREAS STIHL AG & Co. KG.

L'anno di costruzione, il paese di produzione e il numero di matricola sono indicati sul soffiatore.

Waiblingen, 2024. 0901

ANDREAS STIHL AG & Co. KG

p.p. 

Robert Olma, Vice President, Regulatory Affairs & Global Governmental Relations

24 Indirizzi

Amministrazione generale STIHL

ANDREAS STIHL AG & Co. KG
Postfach 1771
D-71307 Waiblingen

Distributori STIHL

GERMANIA

STIHL Vertriebszentrale AG & Co. KG
Robert-Bosch-Straße 13
64807 Dieburg
Telefon: +49 6071 3055358

AUSTRIA

STIHL Ges.m.b.H.
Fachmarktstraße 7
2334 Vösendorf
Telefon: +43 1 86596370

SVIZZERA

STIHL Vertriebs AG
Isenrietstraße 4
8617 Mönchaltorf
Telefon: +41 44 9493030

25 Avvertenze di sicurezza generali per attrezzi elettrici

25.1 Introduzione

Questo capitolo contiene le avvertenze di sicurezza generali preformulate nella norma europea EN/IEC 62841 per gli attrezzi elettrici guidati a mano e azionati a motore.

STIHL deve stampare questi testi.

Le avvertenze di sicurezza per evitare una scossa elettrica, riportate in "Sicurezza elettrica",

non sono applicabili agli attrezzi a batteria STIHL.



AVVERTENZA

- **Leggere tutte le avvertenze di sicurezza, istruzioni, illustrazioni e dati tecnici di cui è corredato il presente attrezzo elettrico.** In caso di mancata osservanza delle seguenti istruzioni sussiste il rischio di scossa elettrica, incendio e/o gravi lesioni. **Conservare tutte le avvertenze di sicurezza e le istruzioni operative per la successiva consultazione.**

Il termine "Attrezzo elettrico" usato nelle avvertenze di sicurezza si riferisce agli attrezzi elettrici collegati alla rete (con cavo di rete) e agli attrezzi elettrici alimentati a batteria (senza cavo di rete).

25.2 Sicurezza sul posto di lavoro

- a) **Mantenere la zona di lavoro pulita e sufficientemente illuminata.** Il disordine, oppure zone del posto di lavoro non illuminate, possono causare infortuni.
- b) **Non lavorare con l'attrezzo elettrico in ambienti esposti al pericolo di esplosione dove si trovano liquidi infiammabili, gas o polveri.** Gli attrezzi elettrici generano scintille, che possono incendiare la polvere o i vapori.
- c) **Durante l'uso dell'attrezzo elettrico tenere lontani bambini e altre persone.** In caso di distrazione, si può perdere il controllo dell'attrezzo elettrico.

25.3 Sicurezza elettrica

- a) **La spina di collegamento dell'attrezzo elettrico deve essere adatta alla presa. La spina non deve essere modificata in nessun modo. Non usare spine di adattamento insieme con attrezzi elettrici collegati a terra.** Spine non modificate e prese adatte riducono il rischio di scossa elettrica.
- b) **Evitare il contatto fisico con superfici a massa, come tubi, impianti di riscaldamento, cucine e frigoriferi.** Il rischio di scossa elettrica aumenta se il corpo è collegato a massa.
- c) **Tenere gli attrezzi elettrici al riparo da pioggia o umidità.** L'infiltrazione d'acqua nell'attrezzo elettrico aumenta il pericolo di scossa elettrica.
- d) **Non usare il cavo di collegamento per altri scopi. Non usare mai il cavo di collegamento per trasportare, tirare l'attrezzo elettrico o**

- scollegarne la spina. Tenere il cavo di collegamento lontano da fonti di calore, olio, spigoli vivi o parti in movimento dell'apparecchiatura. I cavi di collegamento danneggiati o aggrovigliati aumentano il pericolo di scossa elettrica.
- e) **Se si usa un attrezzo elettrico all'aperto, impiegare solo cavi di prolunga adatti anche al lavoro all'esterno.** L'uso di una prolunga adatta all'ambiente esterno riduce il pericolo di scossa elettrica.
- f) **Se non si può evitare di impiegare l'attrezzo elettrico in un ambiente umido, usare un interruttore di sicurezza per correnti di guasto.** L'uso di un interruttore di sicurezza per correnti di guasto riduce il pericolo di scossa elettrica.
- f) **Indossare un abbigliamento adatto. Non indossare abiti larghi o gioielli. Tenere capelli e abbigliamento lontano dalle parti in movimento.** Abiti sciolti, gioielli o capelli lunghi possono essere afferrati da parti in movimento.
- g) **Se è previsto il montaggio di dispositivi di aspirazione e raccolta polvere, occorre allacciarli e usarli correttamente.** L'impiego dell'aspirazione può ridurre il pericolo causato dalla polvere.
- h) **Evitare di sentirsi troppo sicuri e non bypassare le norme di sicurezza previste per gli attrezzi elettrici, anche se si ha molta dimestichezza con l'uso di un attrezzo elettrico.** Agire con una ridotta soglia di attenzione anche solo per una frazione di secondo può comportare gravi conseguenze.

25.4 Sicurezza delle persone

- a) **È richiesta la massima prudenza, prestare attenzione a ciò che si sta facendo e usare l'attrezzo elettrico con criterio. Non usare l'attrezzo elettrico se si è stanchi o sotto l'effetto di droghe, alcol o farmaci.** Un attimo di distrazione durante l'uso dell'attrezzo elettrico può causare lesioni gravi.
- b) **Indossare i dispositivi di protezione individuale e sempre gli occhiali di protezione.** Indossare i dispositivi di protezione individuale, come la mascherina antipolvere, le scarpe antinfortunistiche antiscivolo, il casco di protezione o i tappi auricolari, secondo il tipo e l'impiego dell'attrezzo elettrico, riduce il rischio di lesioni.
- c) **Evitare la messa in funzione accidentale. Sincerarsi che l'attrezzo elettrico sia spento prima di collegarlo all'alimentazione elettrica e/o di collegare la batteria, prenderla o indossarla.** Tenere un dito sull'interruttore mentre si trasporta l'attrezzo elettrico, oppure collegarlo alla corrente con l'interruttore inserito, può causare infortuni.
- d) **Prima di inserire l'attrezzo elettrico, allontanare gli utensili di regolazione o le chiavi per viti.** Un utensile o una chiave che si trovi in una parte rotante dell'attrezzo elettrico può causare lesioni.
- e) **Evitare una posizione anomala del corpo. Avere cura di tenere una posizione sicura e mantenere sempre l'equilibrio.** In questo modo si può controllare meglio l'attrezzo elettrico in situazioni impreviste.

25.5 Impiego e maneggio dell'attrezzo elettrico

- a) **Non sovraccaricare l'attrezzo elettrico. Usare l'attrezzo elettrico adatto al lavoro da svolgere.** Si lavora meglio e con maggiore sicurezza se si usa l'attrezzo elettrico adatto entro l'intervallo di potenza previsto.
- b) **Non usare un attrezzo elettrico il cui interruttore è difettoso.** L'attrezzo elettrico che non è più possibile inserire o disinserire è pericoloso e deve essere riparato.
- c) **Scollegare la spina dalla presa e/o rimuovere una batteria amovibile prima di eseguire le impostazioni dell'attrezzo, cambiare parti degli accessori o posare l'attrezzo elettrico.** Questa misura precauzionale evita l'avviamento accidentale dell'attrezzo elettrico.
- d) **Conservare fuori della portata dei bambini gli attrezzi elettrici che non si usano. Non lasciare usare l'attrezzo elettrico da persone che non lo conoscono o che non hanno letto queste istruzioni.** Gli attrezzi elettrici sono pericolosi se usati da persone inesperte.
- e) **Prendersi cura degli attrezzi elettrici e degli accessori con attenzione: controllare se le parti in movimento funzionano liberamente e non s'incepiscono, se vi sono parti rotte o talmente danneggiate da compromettere il funzionamento dell'attrezzo elettrico stesso. Fare riparare le parti danneggiate prima di usare l'attrezzo elettrico.** Molti infortuni hanno origine dalla cattiva manutenzione degli attrezzi elettrici.

- f) **Mantenere affilati e puliti gli attrezzi di taglio.** Gli attrezzi di taglio curati a regola d'arte, con taglienti affilati, si bloccano meno e sono più facili da manovrare.
- g) **Usare l'attrezzo elettrico, gli accessori, gli attrezzi di lavoro ecc. seguendo le presenti istruzioni. Tenere conto delle condizioni operative e dell'attività da eseguire.** L'impiego di attrezzi elettrici per usi diversi da quelli previsti può creare situazioni di pericolo.
- h) **Mantenere le impugnature e le zone di presa asciutte, pulite e prive di olio e grasso.** Se scivolose, le impugnature e le zone di presa impediscono un'utilizzo e un controllo sicuro dell'attrezzo elettrico.

25.6 Impiego e trattamento dell'attrezzo a batteria

- a) **Caricare le batterie solo con caricabatteria consigliati dal costruttore.** Un caricabatteria adatto a un determinato tipo di batteria, se usato con batterie diverse rischia di incendiarsi.
- b) **Impiegare negli attrezzi elettrici solo le batterie per essi previste.** L'impiego di batterie diverse può causare lesioni e il pericolo d'incendio.
- c) **Tenere la batteria che non viene usata lontana da fermagli metallici, monete, chiodi, viti o altri piccoli oggetti metallici che possono creare un ponte fra i contatti.** Un corto circuito fra i contatti della batteria può dare origine a ustioni o a incendi.
- d) **Se usata impropriamente, la batteria può perdere liquido. Evitare il contatto con esso. In caso di contatto accidentale, sciacquare con acqua. Se il liquido entra negli occhi, ricorrere inoltre all'aiuto medico.** Il liquido della batteria in perdita può causare arrossamento della pelle o ustioni.
- e) **Non usare batterie danneggiate o alterate.** Le batterie danneggiate o alterate possono avere reazioni imprevedibili, provocando incendio, esplosione o rischio di lesioni.
- f) **Non esporre batterie a fuoco o alte temperature.** Il fuoco o le alte temperature oltre 130 °C (265 °F) possono provocare un'esplosione.
- g) **Seguire tutte le istruzioni per la carica e non caricare mai la batteria o l'attrezzo a batteria al di fuori dell'intervallo di temperatura nelle istruzioni per l'uso.** Una carica errata o al di fuori dell'intervallo di temperatura ammessa

può distruggere la batteria e aumentare il rischio d'incendio.

25.7 Assistenza

- a) **Fare riparare l'attrezzo elettrico solo da tecnici specializzati e solo con ricambi originali.** Con questo si garantisce che la sicurezza dell'attrezzo elettrico si mantenga inalterata.
- b) **Non effettuare mai la manutenzione su una batteria danneggiata.** Tutta la manutenzione della batteria dovrà essere effettuata soltanto dal costruttore o da centri di assistenza alla clientela autorizzati.

25.8 Avvertenze di sicurezza per soffiatori

- a) **Non usare il soffiatore in caso di maltempo, specialmente durante i temporali.** Così si riduce il rischio di essere colpiti da un fulmine.
- b) **Indossare cuffie e protezioni per gli occhi.** Dispositivi di protezione individuale adeguati riducono il rischio di lesioni.
- c) **Indossare sempre scarpe protettive antiscivolo durante l'uso del soffiatore. Non lavorare mai a piedi nudi o con sandali aperti.** In questo modo si riduce il rischio di lesioni ai piedi.
- d) **Non indossare indumenti aderenti o accessori come sciarpe, cinture, catene, nastri ecc. che potrebbero essere aspirati nell'entrata dell'aria. Legare all'indietro i capelli se lunghi o coprirli, in modo che non possano essere tirati dentro.** Se cose di questo tipo vengono tirate dentro l'entrata dell'aria, aumenta il rischio di lesioni.
- e) **Durante il lavoro, tenere il soffiatore lontano da altre persone.** Resti espulsi possono aumentare il rischio di lesioni.
- f) **Non rivolgere l'ugello del soffiatore verso persone, animali o finestre. Procedere con particolare cautela per soffiare resti vicino a oggetti solidi, come alberi, auto o pareti, contro i quali i resti possono rimbalzare.** Parti espulse possono aumentare il rischio di lesioni.
- g) **Non utilizzare il soffiatore per soffiare via materiale infuocato o fumante, come ad es. sigarette, fiammiferi o cenere.** Queste fonti di accensioni possono aumentare il rischio di incendio.

- h) **Non toccare il ventilatore se ancora in rotazione. Spegnere il soffiatore e attendere che il ventilatore si fermi, prima di rimuovere una parte che libera l'accesso al ventilatore.** Così si riduce il rischio di lesioni causate da parti mosse.
- i) **Assicurarsi che l'interruttore sia spento prima di rimuovere il materiale incastrato o di effettuare la manutenzione del soffiatore.** Se il soffiatore si mette in funzione accidentalmente durante la rimozione del materiale incastrato o durante la manutenzione, il rischio di lesioni può aumentare.

Inhoudsopgave

1	Voorwoord.....	71
2	Informatie met betrekking tot deze handleiding.....	71
3	Overzicht.....	72
4	Veiligheidsinstructies.....	73
5	Bladblazer inzetgereed maken.....	77
6	Accu laden en leeds.....	77
7	Bluetooth®-interface activeren en deactiveren.....	78
8	Bladblazer completeren.....	78
9	Accu aanbrengen en wegnemen.....	78
10	Bladblazer inschakelen en uitschakelen...	79
11	Bladblazer en accu controleren.....	79
12	Werken met de bladblazer.....	79
13	Na de werkzaamheden.....	80
14	Vervoeren.....	80
15	Opslaan.....	80
16	Reinigen.....	81
17	Onderhoud en reparatie.....	81
18	Storingen opheffen.....	81
19	Technische gegevens.....	82
20	Onderdelen en toebehoren.....	83
21	Milieuverantwoord afvoeren.....	84
22	EU-conformiteitsverklaring.....	84
23	UKCA-conformiteitsverklaring.....	84
24	Adressen.....	85
25	Algemene veiligheidswaarschuwingen voor elektrische gereedschappen.....	85

1 Voorwoord

Geachte cliënt(e),

Wij zijn blij dat u hebt gekozen voor STIHL. Wij ontwikkelen en produceren onze producten in topkwaliteit in overeenstemming met de behoeften van onze klanten. Zo ontstaan producten met een hoge betrouwbaarheid, ook bij extreme belasting.

STIHL staat ook voor service met topkwaliteit. Onze dealers staan garant voor deskundig advies en instructie alsmede een uitgebreide technische begeleiding.

STIHL kiest uitdrukkelijk voor een duurzame en verantwoordelijke omgang met de natuur. Deze gebruiksaanwijzing is voor u bedoeld als ondersteuning om uw STIHL-product gedurende een lange levensduur veilig en milieuvriendelijk te gebruiken.

Wij danken u voor uw vertrouwen in ons en wensen u veel plezier met uw STIHL product.



Dr. Nikolas Stihl

BELANGRIJK! VOOR GEBRUIK GOED DOORLEZEN EN BEWAREN.

2 Informatie met betrekking tot deze handleiding

2.1 Geldende documenten

De lokale veiligheidsvoorschriften zijn van kracht.

- ▶ Lees naast deze handleiding de volgende documenten, zorg dat u alles begrijpt en bewaar ze:
 - handleiding accu STIHL AR
 - handleiding "Heuptasje AP met aansluitkabel" in combinatie met ADA 100
 - Veiligheidsinstructies accu STIHL AP
 - Handleiding acculaders STIHL AL 101, 301, 301-4, 500
 - Veiligheidsinformatie voor STIHL accu's en producten met een ingebouwde accu: www.stihl.com/safety-data-sheets

Meer informatie over STIHL connected, compatibele producten en veelgestelde vragen is te vinden op www.connect.stihl.com of is verkrijgbaar bij een STIHL dealer.

Het Bluetooth®-woordlogo en de -beeldmerken (logo's) zijn geregistreerde handelsmerken en eigendom van Bluetooth SIG, Inc. Elk gebruik van dit woordlogo/beeldmerk door STIHL gebeurt onder licentie.

Accu's met  beschikken over een Bluetooth®-interface. Er moet rekening worden gehouden met plaatselijke gebruiksbepalingen (bijv. in vliegtuigen of ziekenhuizen).

2.2 Aanduiding van de waarschuwingen in de tekst



WAARSCHUWING

- De aanwijzing duidt op gevaren die kunnen leiden tot ernstig letsel of zelfs tot de dood.
 - ▶ De genoemde maatregelen kunnen ernstig letsel of de dood voorkomen.

LET OP

- De aanwijzing duidt op gevaren die kunnen leiden tot materiële schade.
 - ▶ De genoemde maatregelen kunnen materiële schade voorkomen.

2.3 Symbolen in de tekst



Dit symbool verwijst naar een hoofdstuk in deze handleiding.

3 Overzicht

3.1 Bladblazer

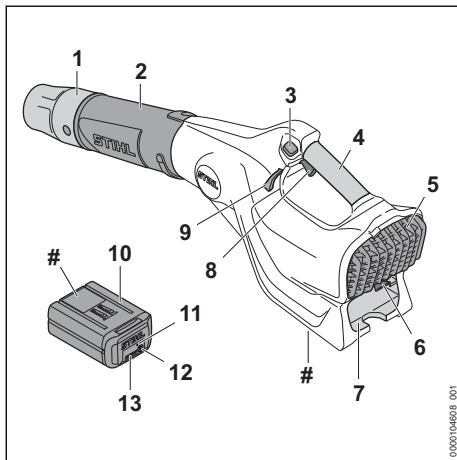

1 Blaasmond

De blaasmond geleidt en bundelt de luchtstroom.

2 Blaaspip

De blaaspip geleidt de luchtstroom.

3 Toets standgas

De toets voor standgas zet de actuele blaaskracht vast.

4 bedieningshandgreep

De bedieningshandgreep dient voor de bediening, het werken met en het dragen van de bladblazer.

5 Beschermrooster

Het beschermrooster beschermt de gebruiker tegen bewegende onderdelen in de bladblazer.

6 Blokkeerhendel

De blokkeerhendel borgt de accu in de accuschacht.

7 Accuschacht

De accu wordt ondergebracht in de accuschacht.

8 Schakelhendel

De schakelhendel schakelt de bladblazer in en uit.

9 Draagoog

Het draagoog dient voor het vasthaken van een draagsysteem.

10 Accu

De accu voorziet de bladblazer van energie.

11 Led 'BLUETOOTH®' (alleen voor accu's met)

De led geeft de activering en deactivering van de Bluetooth®-interface aan.

12 Druktoets

De druktoets activeert de leds op de accu. Deze activeert en deactiveert de Bluetooth®-interface (indien aanwezig).

13 Leds

De leds geven de laadtoestand van de accu en storingen aan.

Typeplaatje met machinenummer

3.2 Pictogrammen

De pictogrammen kunnen op de bladblazer en de accu staan en hebben de volgende betekenis:



In deze richting wordt de blaaspip gemonteerd.



In deze richting wordt de blaaspip gedemonteerd.



1 led brandt rood. De accu is te warm of te koud.



4 leds knipperen rood. In de accu bevindt zich een storing.



L_{WA} Gegarandeerd geluidvermogensniveau volgens de richtlijn 2000/14/EG in dB(A) om de geluidsemissie van producten vergelijkbaar te maken.



De accu is voorzien van een Bluetooth®-interface en kan met de STIHL connected app worden verbonden.



De aanduiding naast het pictogram geeft de energie-inhoud van de accu aan volgens de specificatie van de fabrikant van de accucellen. De tijdens het gebruik beschikbare energie-inhoud is lager.



Het product niet afvoeren met het huisvuil.



Dit pictogram markeert de positie van de Smart connector met lijmverbinding op het product.

4 Veiligheidsinstructies

4.1 Waarschuwingssymbolen

De waarschuwingssymbolen op de bladblazer of de accu hebben de volgende betekenissen:



De veiligheidsinstructies en bijbehorende maatregelen in acht nemen.



De handleiding lezen, begrijpen en bewaren.



Een veiligheidsbril dragen.



Op de veiligheidsinstructies voor opgeslingerde voorwerpen en de maatregelen hierop letten.



Lang haar zo bedekken dat dit niet in de bladblazer kan worden gezogen.



De accu tijdens werkonderbrekingen, vervoer, opslag, onderhouds- of reparatiewerkzaamheden uit het apparaat nemen.



De veiligheidsafstand aanhouden.



De accu tegen hitte en vuur beschermen.



De accu niet onderdompelen in vloeistoffen.

4.2 Gebruik conform de voorschriften

De bladblazer STIHL BGA 160.0 dient voor het wegblazen van bladeren, gras, papier en soortgelijke materialen.

De bladblazer kan in de regen worden gebruikt.

De bladblazer wordt door een accu STIHL AP of een accu STIHL AR van energie voorzien.

De accu met **G** kan in combinatie met de STIHL connected-app informatie over de accu personaliseren en overdragen door middel van de Bluetooth®-technologie.

⚠ WAARSCHUWING

- Accu's die niet door STIHL voor de bladblazer zijn vrijgegeven, kunnen leiden tot brand en explosiegevaar. Personen kunnen ernstig of dodelijk letsel oplopen en er kan materiële schade ontstaan.
 - ▶ Gebruik de bladblazer in combinatie met een accu STIHL AP of een accu STIHL AR.
- Als de bladblazer of de accu niet volgens voorschrift worden gebruikt, kan dit leiden tot ernstig persoonlijk letsel of zelfs de dood en er kan materiële schade ontstaan.
 - ▶ Gebruik de bladblazer zo als in deze handleiding staat beschreven.
 - ▶ Gebruik de accu zoals staat beschreven in deze handleiding, de handleiding van accu STIHL AR, de STIHL connected-app en op www.connect.stihl.com.

4.3 Eisen aan de gebruiker

⚠ WAARSCHUWING

- Gebruikers die niet zijn geïnstrueerd kunnen de gevaren van de bladblazer en de accu niet herkennen of niet inschatten. De gebruiker of andere personen kunnen ernstig of zelfs dodelijk letsel oplopen.



- ▶ De handleiding lezen, begrijpen en bewaren.

- ▶ Als de bladblazer of de accu aan een andere persoon wordt overhandigd: de handleiding meegeven.
- ▶ Controleren of de gebruiker aan de volgende eisen voldoet:
 - De gebruiker is uitgerust.
 - De gebruiker is lichamelijk, sensorisch en geestelijk in staat de bladblazer en de accu in gebruik te nemen en hiermee te werken. Als de gebruiker lichamelijk, sensorisch of geestelijk beperkt is, mag de gebruiker slechts onder toezicht van of na instructie door een hiertoe verantwoordelijke of bevoegde persoon hiermee werken.

- De gebruiker kan de gevaren van de bladblazer en de accu herkennen en inschatten.
 - De gebruiker is meerderjarig of de gebruiker wordt overeenkomstig de nationale regelgeving onder toezicht onderwezen in een beroep.
 - De gebruiker is geïnstrueerd door een STIHL dealer of een hiertoe vakkundig persoon, voordat deze voor de eerste keer met de bladblazer werkt.
 - De gebruiker verkeert niet onder invloed van alcohol, medicamenten of drugs.
- Indien er onduidelijkheden bestaan: contact opnemen met een STIHL dealer.

4.4 Kleding en uitrusting

▲ WAARSCHUWING

- Tijdens de werkzaamheden kunnen lange haren in de bladblazer worden gezogen. De gebruiker kan hierdoor ernstig letsel oplopen.



- Lang haar zodanig in een knot dragen en beveiligen, dat het zich boven de schouders bevindt.

- Tijdens de werkzaamheden kunnen voorwerpen met een hoge snelheid naar boven worden geslingerd. De gebruiker kan letsel oplopen.



- Een nauwsluitende veiligheidsbril dragen. Geschikte veiligheidsbrillen zijn aan de hand van de norm EN 166 of de nationale voorschriften getest en met de betreffende codering te koop.

- Een lange broek dragen.

- Tijdens de werkzaamheden kan stof opwarrelen. Ingeademd stof kan schadelijk zijn voor de gezondheid en allergische reacties veroorzaken.

- Als er stof opwarrelt: een stofmasker dragen.

- Hiertoe ongeschikte kleding kan blijven haken in hout, struikgewas en in de bladblazer. Gebruikers zonder geschikte kleding kunnen ernstig letsel oplopen.

- Nauwsluitende kleding dragen.

- Sjaals en sieraden afdoen.

- Als de gebruiker ongeschikt schoeisel draagt, kan hij uitglijden. De gebruiker kan letsel oplopen.

- Stevig, dicht schoeisel met stroeve zool dragen.

4.5 Werkgebied en -omgeving

4.5.1 Bladblazer

▲ WAARSCHUWING

- Onbevoegde personen, kinderen en dieren kunnen de gevaren van de bladblazer en de opgeworpen voorwerpen niet herkennen en de gevaren hiervan niet inschatten. Buitenstaanders, kinderen en dieren kunnen ernstig letsel oplopen en er kan materiële schade ontstaan.



- Buitenstaanders, kinderen en dieren buiten een afstand van een cirkel van 15 m om het werkgebied houden.

- Een afstand van 15 m ten opzichte van voorwerpen/obstakels aanhouden.
- Bladblazer niet zonder toezicht laten.
- Zorg ervoor dat kinderen niet met de bladblazer kunnen spelen.
- Elektrische componenten van de bladblazer kunnen vonken veroorzaken. Vonken kunnen in een makkelijk brandbare of explosieve omgeving brand of een explosie veroorzaken. Personen kunnen ernstig of dodelijk letsel oplopen en er kan materiële schade ontstaan.
 - Niet werken in een makkelijk brandbare of explosieve omgeving.

4.5.2 Accu

▲ WAARSCHUWING

- Buitenstaanders, kinderen en dieren kunnen de gevaren van de accu niet herkennen en de gevaren hiervan niet inschatten. Buitenstaanders, kinderen en dieren kunnen ernstig letsel oplopen.

- Buitenstaanders, kinderen en huisdieren op afstand houden.

- Laat de accu niet zonder toezicht achter.

- Zorg ervoor dat kinderen niet met de accu kunnen spelen.

- De accu is niet beschermd tegen alle invloeden van buitenaf. Als de accu blootstaat aan bepaalde invloeden van buitenaf kan de accu in brand vliegen, exploderen of onherstelbaar beschadigd raken. Personen kunnen ernstig letsel oplopen en er kan materiële schade ontstaan.



- De accu tegen hitte en vuur beschermen.
- De accu niet in het vuur werpen.

- De accu niet buiten de aangegeven temperatuurgrenzen opladen, gebruiken en opbergen, 19.3.



- ▶ De accu niet onderdompelen in vloeistoffen.

- ▶ De accu bij kleine metalen voorwerpen van-
daan houden.
- ▶ De accu niet blootstellen aan hoge druk.
- ▶ De accu niet in de magnetron plaatsen.
- ▶ De accu tegen chemicaliën en zouten
beschermen.

4.6 Veilige staat

4.6.1 Bladblazer

De bladblazer verkeert in de veilige staat als aan de volgende voorwaarden is voldaan:

- De bladblazer is niet beschadigd.
- De bladblazer is schoon.
- De bedieningselementen werken en zijn niet gewijzigd.
- Originele STIHL toebehoren voor deze blad-
blazer zijn gemonteerd.
- Het toebehoren is correct gemonteerd.

⚠ WAARSCHUWING

- In een niet-veilige toestand kunnen onderde-
len niet meer naar behoren functioneren en
kunnen veiligheidsvoorzieningen buiten werk-
ing worden gezet. Personen kunnen ernstig of
dodelijk letsel oplopen.
 - ▶ Alleen met een onbeschadigde bladblazer
werken.
 - ▶ Als de bladblazer verontreinigd is: bladbla-
zer reinigen.
 - ▶ Als de accuschacht nat of vochtig is: laat de
accuschacht drogen.
 - ▶ Geen wijzigingen aan de bladblazer aan-
brengen.
 - ▶ Als de bedieningselementen niet functione-
ren: niet met de bladblazer werken.
 - ▶ Originele STIHL toebehoren voor deze
bladblazer monteren.
 - ▶ Monteer het toebehoren zoals in deze
handleiding of in de handleiding van het
toebehoren beschreven staat.
 - ▶ Geen voorwerpen in de openingen van de
bladblazer steken.
 - ▶ Versleten of beschadigde stickers vervan-
gen.
 - ▶ Als er onduidelijkheid bestaat: contact
opnemen met een STIHL dealer.

4.6.2 Accu

De accu verkeert in een veilige staat als aan de volgende voorwaarden is voldaan:

- De accu is onbeschadigd.
- De accu is schoon en droog.

- De accu functioneert en is niet gemodificeerd.

⚠ WAARSCHUWING

- In een niet veilige staat kan de accu niet meer
correct functioneren. Personen kunnen ernstig
letsel oplopen.
 - ▶ Alleen met een onbeschadigde en goed
werkende accu werken.
 - ▶ Een beschadigde of defecte accu niet
laden.
 - ▶ Als de accu vuil is: de accu reinigen.
 - ▶ Als de accu nat of vochtig is: de accu laten
drogen,  19.4.
 - ▶ Geen wijzigingen aanbrengen aan de accu.
 - ▶ Geen voorwerpen in de openingen van de
accu steken.
 - ▶ Elektrische contacten van de accu niet met
metalen voorwerpen met elkaar verbinden
en kortsluiten.
 - ▶ Accu niet openmaken.
 - ▶ Versleten of beschadigde stickers vervan-
gen.
- Uit een beschadigde accu kan vloeistof weg-
leken. Als de vloeistof in contact komt met de
huid of de ogen, kunnen de huid of de ogen
geïrriteerd raken.
 - ▶ Contact met de vloeistof voorkomen.
 - ▶ Als contact met de huid heeft plaatsgevon-
den: was de betreffende plekken op de huid
met veel water en zeep.
 - ▶ Als contact met de ogen heeft plaatsgevon-
den: was de ogen ten minste 15 minuten
met veel water en raadpleeg een arts.
- Een beschadigde of defecte accu kan een
ongewone geur veroorzaken, roken of bran-
den. Personen kunnen ernstig of dodelijk let-
sel oplopen en er kan materiële schade ont-
staan.
 - ▶ Als de accu vreemd ruikt of rookt: de accu
niet gebruiken en bij brandbare stoffen van-
daan houden.
 - ▶ Als de accu brandt: de accu met een brand-
blusser of water proberen te blussen.

4.7 Werken

⚠ WAARSCHUWING

- De gebruiker kan in bepaalde omstandighe-
den niet meer geconcentreerd werken. De
gebruiker kan struikelen, vallen en ernstig let-
sel oplopen.
 - ▶ Werk rustig en doordacht.
 - ▶ Als de lichtomstandigheden en het zicht
slecht zijn: niet met de bladblazer werken.
 - ▶ Bladblazer alleen bedienen.
 - ▶ Niet boven schouderhoogte werken.

- ▶ Pas op voor obstakels.
- ▶ Werk rechtop staand op de grond en zorg voor goed evenwicht. Als in de hoogte moet worden gewerkt: een hoogwerker of een veilige steiger gebruiken.
- ▶ Als er vermoeidheidsverschijnselen optreden: een pauze inlassen.
- ▶ In de windrichting blazen.
- Tijdens de werkzaamheden kunnen voorwerpen met een hoge snelheid naar boven worden geslingerd. Personen en dieren kunnen letsel oplopen en er kan materiële schade ontstaan.



- ▶ Niet in de richting van personen, dieren en voorwerpen blazen.

- Als de werking van de bladblazer tijdens de werkzaamheden wijzigt of deze zich ongevoelbaar gedraagt, kan de bladblazer in een onveilige staat verkeren. Personen kunnen ernstig letsel oplopen en er kan materiële schade ontstaan.
 - ▶ De werkzaamheden beëindigen, de accu verwijderen en contact opnemen met een STIHL dealer.
- Tijdens de werkzaamheden kunnen er trillingen door de bladblazer ontstaan.
 - ▶ Neem pauzes.
 - ▶ Als er tekenen van een doorbloedingsstoornis optreden: een arts raadplegen.
- Het opgedwarrelde stof kan een elektrostatische lading van de bladblazer veroorzaken. Onder bepaalde omgevingsomstandigheden (bijv. een droge omgeving), kan de bladblazer zich plotseling ontladen en kunnen er vonken ontstaan. Vonken kunnen in een makkelijk brandbare of explosieve omgeving brand of een explosie veroorzaken. Personen kunnen ernstig of dodelijk letsel oplopen en er kan materiële schade ontstaan.
 - ▶ Niet werken in een makkelijk brandbare of explosieve omgeving.
- In een gevaarlijke situatie kan de gebruiker in paniek raken en het draagsysteem niet afdoen. De gebruiker kan hierdoor ernstig letsel oplopen.
 - ▶ Oefen het afdoen van het draagsysteem.
 - ▶ Meerdere draagsystemen niet met elkaar combineren.

4.8 Vervoeren

4.8.1 Bladblazer

⚠ WAARSCHUWING

- Tijdens het vervoer kan de bladblazer omvallen of verschuiven. Personen kunnen letsel oplopen en er kan materiële schade ontstaan.



- ▶ Accu wegnemen.

- ▶ Bladblazer met spanbanden, riemen of een net dusdanig beveiligen, dat deze niet kan kantelen en niet kan verschuiven.

4.8.2 Accu

⚠ WAARSCHUWING

- De accu is niet beschermd tegen alle invloeden van buitenaf. Als de accu aan bepaalde invloeden van buitenaf wordt blootgesteld, kan de accu worden beschadigd en kan er materiële schade ontstaan.
 - ▶ Een beschadigde accu niet vervoeren.
- Tijdens het vervoer kan de accu omvallen of verschuiven. Personen kunnen letsel oplopen en er kan beschadiging optreden.
 - ▶ De accu in de verpakking zo verpakken dat deze niet kan bewegen.
 - ▶ Verpakking zo borgen dat deze niet kan vallen en verschuiven.

4.9 Opslaan

4.9.1 Bladblazer

⚠ WAARSCHUWING

- Kinderen kunnen de gevaren van de bladblazer niet herkennen en ook niet inschatten. Kinderen kunnen ernstig letsel oplopen.



- ▶ Accu wegnemen.

- ▶ De bladblazer buiten het bereik van kinderen opslaan.

- De elektrische contacten op de bladblazer en metalen onderdelen kunnen door vocht corroderen. De bladblazer kan worden beschadigd.



- ▶ Accu wegnemen.

- ▶ Bladblazer schoon en droog opslaan.

4.9.2 Accu

▲ WAARSCHUWING

- Kinderen kunnen de gevaren van de accu niet herkennen en ook niet inschatten. Kinderen kunnen ernstig letsel oplopen.
 - ▶ De accu buiten het bereik van kinderen opslaan.
- De accu is niet beschermd tegen alle invloeden van buitenaf. Als de accu aan bepaalde invloeden van buitenaf wordt blootgesteld, kan de accu onherstelbaar worden beschadigd.
 - ▶ De accu schoon en droog opslaan.
 - ▶ Berg de accu in een gesloten ruimte op.
 - ▶ De accu gescheiden van de bladblazer opslaan.
 - ▶ Als de accu in de acculader wordt bewaard: de netstekker uit het stopcontact trekken en de accu met een laadniveau tussen 40% en 60% bewaren (2 groene leds).
 - ▶ De accu niet buiten de aangegeven temperatuurgrenzen bewaren,  19.3.

4.10 Reiniging, onderhoud en reparatie

▲ WAARSCHUWING

- Als tijdens de reinigings-, onderhouds- of reparatiewerkzaamheden de accu in de bladblazer wordt geplaatst, kan de bladblazer onbedoeld worden ingeschakeld. Personen kunnen ernstig letsel oplopen en er kan materiële schade ontstaan.



- ▶ De accu verwijderen.







- Aggressieve reinigingsmiddelen, het reinigen met een waterstraal of puntige voorwerpen kunnen de bladblazer en de accu beschadigen. Als de bladblazer en de accu niet zo worden gereinigd als staat beschreven in deze handleiding, kunnen de componenten niet meer correct functioneren en kunnen de veiligheidsinrichtingen worden uitgeschakeld. Personen kunnen ernstig letsel oplopen.
 - ▶ Bladblazer en accu reinigen zoals in deze handleiding staat beschreven.
- Als de bladblazer of de accu niet correct worden onderhouden of gerepareerd, kunnen componenten niet meer correct functioneren en kunnen de veiligheidsinrichtingen worden uitgeschakeld. Personen kunnen ernstig of dodelijk letsel oplopen.
 - ▶ De bladblazer en accu niet zelf onderhouden of repareren.

- ▶ Als aan de bladblazer of de accu onderhouds- of reparatiewerkzaamheden moeten worden uitgevoerd: contact opnemen met een STIHL dealer.

5 Bladblazer inzetgereed maken

5.1 Bladblazer klaarmaken voor gebruik

Voorafgaand aan de werkzaamheden moeten altijd de volgende stappen worden uitgevoerd:

- ▶ Zorg ervoor dat de volgende componenten zich in een veilige toestand bevinden:
 - Bladblazer,  4.6.1.
 - Accu,  4.6.2.
 - Accu controleren/testen,  11.2.
 - De accu volledig laden, zoals in de handleiding van de acculader AL 101, 301, 301-4, 500 staat beschreven.
 - Bladblazer reinigen,  16.1.
 - Blaaspomp monteren,  8.1.
 - Bedieningselementen controleren,  11.1.
- ▶ Als de stappen niet kunnen worden uitgevoerd: bladblazer niet gebruiken en contact opnemen met een STIHL dealer.

5.2 Accu met een Bluetooth®-interface met de STIHL connected app verbinden

- ▶ Bluetooth®-interface op het mobiele eindapparaat activeren.
- ▶ Bluetooth®-interface op de accu activeren,  7.1.
- ▶ Download de STIHL connected app vanuit de App Store op het mobiele eindapparaat en maak een account aan.
- ▶ STIHL connected app openen en aanmelden.
- ▶ Accu toevoegen in de STIHL connected app en de aanwijzingen op het beeldscherm opvolgen.

Contactmogelijkheden en meer informatie zijn te vinden op <https://support.stihl.com> of in de STIHL connected app.

De STIHL connected app is afhankelijk van de markt beschikbaar.

6 Accu laden en leds

6.1 Accu laden

De laadtijd is afhankelijk van diverse invloeden, zoals bijv. de temperatuur van de accu of de omgevingstemperatuur. Voor een optimale pres-

tatie moeten de aanbevolen temperatuurbereiken in acht worden genomen, 19.4. De werkelijke laadtijd kan afwijken van de aangegeven laadtijd. De laadtijd is te vinden op www.stihl.com/charging-times.

- ▶ De accu opladen zoals staat beschreven in de handleiding van de acculader STIHL AL 101, 301, 301-4, 500.

6.2 Laadtoestand weergeven

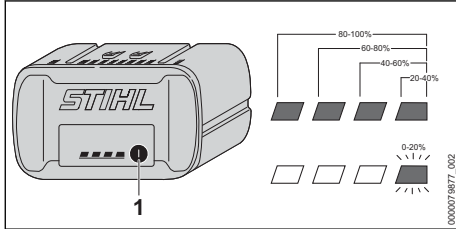

- ▶ Druktoets (1) indrukken. De leds branden ca. 5 seconden lang groen en geven de laadtoestand weer.
- ▶ Als de rechter led groen knippert: de accu laden.

6.3 Leds op de accu

De leds kunnen de laadtoestand van de accu of storingen aangeven. De leds kunnen groen of rood branden of knipperen.

Als de leds groen branden of knipperen wordt de laadtoestand weergegeven.

- ▶ Als de leds rood branden of knipperen: storing opheffen, 18. In de bladblazer of in de accu zit een storing.

7 Bluetooth®-interface activeren en deactiveren

7.1 Bluetooth®-interface activeren

- ▶ Als de accu van een Bluetooth®-interface is voorzien: druktoets indrukken en zo lang ingedrukt houden tot de led "BLUETOOTH®" naast het symbool 3 seconden blauw brandt. De Bluetooth®-interface op de accu is geactiveerd.

7.2 Bluetooth®-interface deactiveren

- ▶ Als de accu van een Bluetooth®-interface is voorzien: druktoets indrukken en zo lang ingedrukt houden tot de led "BLUETOOTH®" naast het symbool zesmaal blauw knippert.

7 Bluetooth®-interface activeren en deactiveren

De Bluetooth®-interface op de accu is gedeactiveerd.

8 Bladblazer completeren

8.1 Blaaspijp monteren

- ▶ Bladblazer uitschakelen en de accu wegnemen.

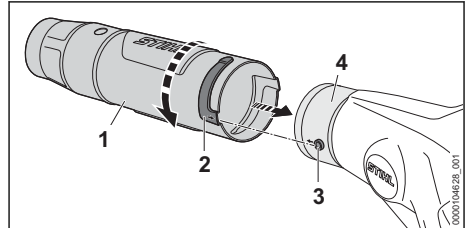

- ▶ Pen (3) en groef (2) op dezelfde hoogte brengen.
- ▶ De blaaspijp (1) op het huis (4) schuiven.
- ▶ De blaaspijp (1) net zolang in de pijlrichting draaien tot deze vastklikt.

9 Accu aanbrengen en wegnemen

9.1 Accu plaatsen

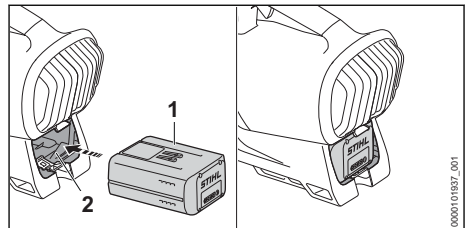

- ▶ Accu (1) tot aan de aanslag in de accuschacht (2) drukken. De accu (1) klikt vast en is dan vergrendeld.

9.2 Accu verwijderen

- ▶ Een hand dusdanig voor de accuschacht houden, dat de accu (2) niet eruit kan vallen.

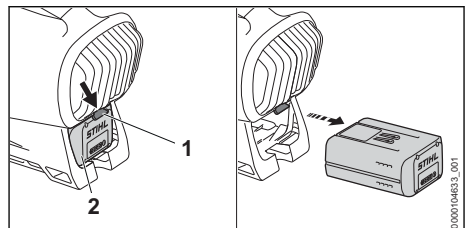

- ▶ Druk de blokkeerhendel (1) in.
De accu (2) is ontgrendeld en kan worden verwijderd.

10 Bladblazer inschakelen en uitschakelen

10.1 Bladblazer inschakelen

- ▶ Bladblazer met een hand op de bedieningshandgreep zo vasthouden dat de duim om de bedieningshandgreep valt.

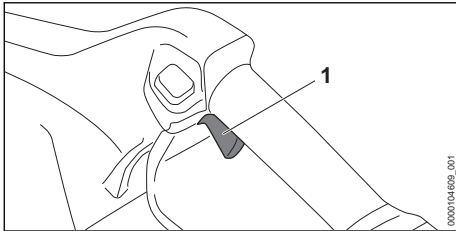

- ▶ De schakelhendel (1) met de wijsvinger indrukken en ingedrukt houden.
Het toerental van de bladblazer loopt op en er stroomt lucht uit de blaasmond.

Hoe verder de schakelhendel (1) wordt ingedrukt, des te meer lucht er uit de blaasmond stroomt.

10.2 Bladblazer uitschakelen

- ▶ Schakelhendel loslaten.
Er stroomt geen lucht meer uit de blaasmond.
- ▶ Als er lucht uit de blaasmond blijft stromen: accu wegnemen en contact opnemen met de STIHL dealer.
De bladblazer is defect.

11 Bladblazer en accu controleren

11.1 Bedieningselementen controleren

Schakelhendel

- ▶ De accu verwijderen.
- ▶ De schakelhendel indrukken.
- ▶ Als de schakelhendel moeilijk beweegt of niet terugveert in de uitgangsstand: de bladblazer niet gebruiken en contact opnemen met een STIHL dealer.
De schakelhendel is defect.

Bladblazer inschakelen

- ▶ De accu plaatsen.

- ▶ De schakelhendel indrukken en ingedrukt houden.
Er stroomt lucht uit de blaasmond.
- ▶ Als er 3 leds op de accu rood knipperen: de accu eruit nemen en contact opnemen met een STIHL dealer.
In de bladblazer zit een storing.
- ▶ De schakelhendel loslaten.
Er stroomt geen lucht meer uit de blaasmond.
- ▶ Als er lucht uit de blaasmond blijft stromen: Accu verwijderen en contact opnemen met een STIHL dealer.
De bladblazer is defect.

11.2 Accu controleren/testen

- ▶ Druktoets op de accu indrukken.
De leds branden of knipperen.
- ▶ Als de leds niet branden of knipperen: accu niet gebruiken en contact opnemen met een STIHL dealer.
In de accu zit een storing.

12 Werken met de bladblazer

12.1 Bladblazer vasthouden en geleiden

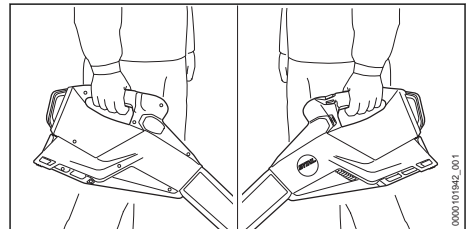

- ▶ Bladblazer met een hand op de bedieningshandgreep zo vasthouden en sturen dat de duim om de bedieningshandgreep valt.

12.2 Standgas activeren en deactiveren

Elke gewenste blaaskracht kan met het standgas worden vastgezet.

- ▶ Bladblazer inschakelen.

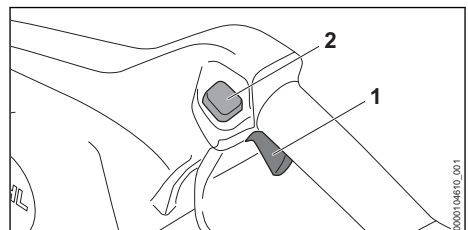

- ▶ De schakelhendel (1) indrukken en ingedrukt houden
- ▶ De toets standgas (2) indrukken.
De blaaskracht is vastgezet. De schakelhendel kan worden losgelaten.

Voor het neerzetten: standgas deactiveren.

Om het standgas te deactiveren: opnieuw de toets voor het standgas (2) indrukken.

12.3 Boost-functie activeren

Unabhängig von der eingestellten Leistungsstufe kann die Boost-Funktion aktiviert werden. Wenn die Boost-Funktion aktiviert ist, bläst das Blasgerät mit maximaler Leistung.

Die Boost-Funktion beeinflusst die Akkulaufzeit. Je länger die Boost-Funktion aktiviert ist, umso kürzer ist die Akkulaufzeit.

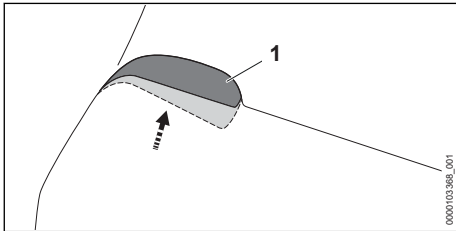

- ▶ Schakelhendel (1) geheel indrukken en ingedrukt houden.
De leeds gaan na elkaar knipperen. De boost-functie is geactiveerd.

Als de schakelhendel (1) wordt losgelaten, wordt de boost-functie gedeactiveerd. De laatste gebruikte vermogenstrap is weer ingesteld.

12.4 Blazen

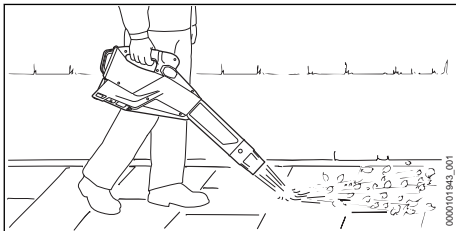

- ▶ Mondstuk op de grond richten.
- ▶ Loop langzaam en gecontroleerd in voorwaartse richting.

Bij werkpauses de bladblazer op een droge ondergrond neerleggen.

Voor een optimale prestatie moeten de aanbevolen temperatuurbereiken in acht worden genomen, 19.4.

13 Na de werkzaamheden

13.1 Na het werk

- ▶ Bladblazer uitschakelen en de accu weg nemen.
- ▶ Als de bladblazer nat is: bladblazer laten drogen.
- ▶ Als de accu nat of vochtig is: de accu laten drogen, 19.4.
- ▶ Bladblazer reinigen.
- ▶ De accu reinigen.

14 Vervoeren

14.1 Bladblazer vervoeren

- ▶ Bladblazer uitschakelen en de accu weg nemen.

Bladblazer dragen

- ▶ Bladblazer met een hand aan de bedieningshandgreep dragen.

Bladblazer in een voertuig vervoeren

- ▶ Bladblazer zo borgen dat de bladblazer niet kan vallen en verschuiven.

14.2 Accu vervoeren

- ▶ Bladblazer uitschakelen en de accu weg nemen.
- ▶ Controleer of de accu in de veilige, goede staat verkeert.
- ▶ De accu zo in de verpakking verpakken dat deze niet kan bewegen.
- ▶ Verpakking zo borgen dat deze niet kan vallen en verschuiven.

De accu is onderworpen aan de eisen voor het transport van gevaarlijke goederen. De accu is geclassificeerd als UN 3480 (lithium-ionaccu's) en is gecontroleerd volgens het UN-handboek Beproevingen en Criteria, deel III, subparagraaf 38.3.

De transportvoorschriften staan vermeld op www.stihl.com/safety-data-sheets.

15 Opslaan

15.1 Bladblazer opslaan

- ▶ Bladblazer uitschakelen en de accu weg nemen.

- ▶ Bewaar de bladblazer zodanig dat aan de volgende voorwaarden wordt voldaan:
 - De bladblazer kan niet kantelen of verschuiven.
 - De bladblazer bevindt zich buiten het bereik van kinderen.
 - De bladblazer is schoon en droog.

15.2 Accu opbergen

STIHL adviseert de accu bij een laadtoestand tussen 40% en 60% (2 groen brandende leds) op te slaan.

- ▶ De accu zo opslaan dat aan de volgende voorwaarden wordt voldaan:
 - De accu bevindt zich buiten het bereik van kinderen.
 - De accu is schoon en droog.
 - De accu bevindt zich in een gesloten ruimte.
 - De accu is losgekoppeld van de bladblazer.
 - Als de accu in de acculader wordt bewaard: de netstekker uit het stopcontact trekken en de accu met een laadniveau tussen 40% en 60% bewaren (2 groene leds).
 - De accu is niet buiten de aangegeven temperatuurgrenzen opgeborgen,  19.3.

LET OP

- Als de accu niet overeenkomstig de beschrijving in deze handleiding wordt opgeborgen, kan de accu diep ontladen en daardoor onherstelbaar beschadigd raken.
 - ▶ Een lege accu voor het opbergen opladen. STIHL adviseert de accu bij een laadtoestand tussen 40% en 60% (2 groen brandende leds) op te bergen.
 - ▶ De accu gescheiden van de bladblazer opslaan.

18 Storingen opheffen

18.1 Storingen aan de bladblazer of de accu verhelpen

Storing	Leds op de accu	Oorzaak	Oplossing
De bladblazer loopt bij het inschakelen niet aan.	1 led knippert groen.	De laadtoestand van de accu is te laag.	▶ De accu volledig laden, zoals in de gebruiksaanwijzing van de acculader STIHL AL 101, 301, 301-4, 500 staat beschreven.
	1 led brandt rood.	De accu is te warm of te koud.	▶ De accu verwijderen. ▶ Laat de accu afkoelen of opwarmen.
	3 leds knippen rood.	In de bladblazer zit een storing.	▶ De accu verwijderen. ▶ Elektrische contacten in de accuschacht reinigen. ▶ Plaats de accu. ▶ Bladblazer inschakelen.

16 Reinigen

16.1 Bladblazer reinigen

- ▶ Bladblazer uitschakelen en de accu weg nemen.
- ▶ Bladblazer met een vochtige doek reinigen.
- ▶ De ventilatiesleuven met een kwast reinigen.
- ▶ Vreemde voorwerpen uit de accuschacht verwijderen en de accuschacht met een vochtige doek reinigen.
- ▶ Elektrische contacten in de accuschacht met een kwast of een zachte borstel reinigen.
- ▶ Beschermerooster schoonvegen met een kwast of een zachte borstel.

16.2 Accu reinigen

- ▶ De accu met een vochtige doek reinigen.

17 Onderhoud en reparatie

17.1 Bladblazer onderhouden en repareren



De gebruiker kan de bladblazer niet zelf onderhouden en repareren.

- ▶ Als er onderhoudswerkzaamheden aan de bladblazer moeten worden uitgevoerd, of als deze defect of beschadigd is: contact opnemen met de STIHL dealer.

17.2 Accu onderhouden en repareren

De accu hoeft niet te worden onderhouden en kan niet worden gerepareerd.

- ▶ Als de accu defect of beschadigd is: accu vervangen.

Storing	Leds op de accu	Oorzaak	Oplossing
			<ul style="list-style-type: none"> ▶ Als er nog steeds 3 leds rood knipperen: de bladblazer niet gebruiken en contact opnemen met een STIHL dealer.
	3 leds branden rood.	De bladblazer is te warm.	<ul style="list-style-type: none"> ▶ De accu verwijderen. ▶ Bladblazer laten afkoelen.
	4 leds knipperen rood.	In de accu bevindt zich een storing.	<ul style="list-style-type: none"> ▶ Verwijder de accu en plaats deze weer terug. ▶ Bladblazer inschakelen. ▶ Als er nog steeds 4 leds rood knipperen: de accu niet gebruiken en contact opnemen met een STIHL dealer.
		De elektrische aansluiting tussen de bladblazer en de accu is onderbroken.	<ul style="list-style-type: none"> ▶ De accu verwijderen. ▶ Elektrische contacten in de accuschacht reinigen. ▶ Plaats de accu.
		De bladblazer of de accu zijn vochtig.	▶ Bladblazer of accu laten drogen,  19.4.
De bladblazer schakelt tijdens het werken uit.	3 leds branden rood.	De bladblazer is te warm.	<ul style="list-style-type: none"> ▶ De accu verwijderen. ▶ Bladblazer laten afkoelen.
		Er is sprake van een elektrische storing.	<ul style="list-style-type: none"> ▶ Verwijder de accu en plaats deze weer terug. ▶ Bladblazer inschakelen.
De werktijd van de bladblazer is te kort.		De accu is niet volledig opgeladen.	▶ De accu volledig laden, zoals in de gebruiksaanwijzing van de acculader STIHL AL 101, 301, 301-4, 500 staat beschreven.
		De levensduur van de accu is overschreden.	▶ De accu vervangen.
De accu met  kan niet met de STIHL connected app worden gevonden.		De Bluetooth®-interface op de accu of het mobiele eindapparaat is gedeactiveerd.	▶ Bluetooth®-interface op de accu en op het mobiele eindapparaat activeren.
		De afstand tussen accu en mobiel eindapparaat is te groot.	<ul style="list-style-type: none"> ▶ Afstand verkleinen,  19.2. ▶ Als de accu nog altijd niet met de STIHL connected-app kan worden gevonden: contact met een STIHL dealer opnemen.

18.2 Productondersteuning en hulp voor het gebruik

Productondersteuning en hulp voor het gebruik zijn verkrijgbaar bij een STIHL dealer.

Contactmogelijkheden en meer informatie zijn te vinden op <https://support.stihl.com> of op www.stihl.com.

19 Technische gegevens

19.1 Bladblazer STIHL BGA 160.0

- Vrijgegeven accu's:
 - STIHL AP
 - STIHL AR
- Blaaskracht: 21 N

- Maximale lichtsnelheid: 78 m/s
- Gemiddelde lichtsnelheid: 65 m/s
- Luchtdebiet: 970 m³/u
- Gewicht zonder accu: 2,6 kg
- Elektrisch beveiligingstype: IPX4 (bescherming tegen spatwater van alle zijden)

De looptijd kan op www.stihl.com/battery-life worden bekeken.

19.2 Accu STIHL AP

- Accutechnologie: lithium-ion
- Spanning: 36 V
- Capaciteit in Ah: zie typeplaatje
- Energie-inhoud in Wh: zie typeplaatje
- Gewicht in kg: zie typeplaatje

- Bluetooth®-interface (alleen voor accu's met - Gegevensverbinding: Bluetooth® 5.1. Het mobiele eindtoestel moet geschikt zijn voor Bluetooth® Low Energy 5.0 en Generic Access Profile (GAP) ondersteunen.
- Frequentieband: ISM-band 2,4 GHz
- Uitzendzonden maximaal zendvermogen: 1 mW
- Signaalbereik: ca. 10 m. De signaalsterkte is afhankelijk van de omgevingsvoorwaarden en het mobiele eindtoestel. Het bereik kan sterk variëren, afhankelijk van externe omstandigheden, inclusief het gebruikte ontvangsttoestel. Binnen gesloten ruimten en door metalen barrières (bijvoorbeeld muren, kasten, koffers) kan het bereik aanzienlijk kleiner zijn.
- Eisen aan het besturingssysteem van het mobiele eindtoestel: Android of iOS (in de huidige versie of hoger)

19.3 Temperatuurgrenzen



WAARSCHUWING

- De accu is niet beschermd tegen alle invloeden van buitenaf. Als de accu blootstaat aan bepaalde invloeden van buitenaf kan de accu in brand vliegen of exploderen. Personen kunnen ernstig letsel oplopen en er kan materiële schade ontstaan.
 - ▶ De accu niet laden bij temperaturen lager dan -20 °C of hoger dan +50 °C.
 - ▶ Bladblazer of accu niet gebruiken bij temperaturen lager dan -20 °C of hoger dan +50 °C verwenden.
 - ▶ Bladblazer of accu niet opbergen bij temperaturen lager dan -20 °C of hoger dan +70 °C.

19.4 Aanbevolen temperatuurbereiken

Voor een optimale prestatie van de bladblazer en accu moeten de volgende temperatuurbereiken in acht worden genomen:

- Laden: +5 °C tot +40 °C
- Gebruik: -10 °C tot +40 °C
- Opbergen: -20 °C tot +50 °C

Als de accu buiten de aanbevolen temperatuurbereiken wordt opgeladen, gebruikt of opgeborgen, kan de prestatie verminderd zijn.

Als de accu nat of vochtig is, laat deze dan ten minste 48 uur drogen bij meer dan +15 °C en

minder dan +50 °C en bij een vochtigheid van minder dan 70%. Een hogere luchtvochtigheid kan de droogtijd verlengen.

19.5 Geluids- en trillingswaarden

De K-waarde voor het geluidsdruk niveau bedraagt 2 dB(A). De K-waarde voor het geluidsvermogen niveau bedraagt 2 dB(A). De K-waarde voor de trillingswaarden bedraagt 2 m/s².

STIHL adviseert een gehoorbeschermer te dragen.

- Geluidsdruk niveau L_{pA} gemeten volgens IEC 62841-4-6: 80 dB(A)
- Geluidsniveau L_{WA} gemeten volgens IEC 62841-4-6: 90 dB(A)
- Trillingswaarde a_{hv} gemeten volgens IEC 62841-4-6: bedieningshandgreep: 0,7 m/s².

De aangegeven geluids- en trillingswaarden zijn volgens een gestandaardiseerde testprocedure gemeten en kunnen ter vergelijking van elektrische apparaten worden geraadpleegd. De daadwerkelijk optredende geluids- en trillingswaarden kunnen, afhankelijk van het soort toepassing en het gebruikte toebehoren, afwijken van de aangegeven waarden. De aangegeven geluids- en trillingswaarden kunnen worden gebruikt voor een eerste inschatting van de geluids- en trillingsbelasting. De daadwerkelijke geluids- en trillingsbelasting moet worden ingeschat. Daarbij kan ook rekening worden gehouden met de tijden waarop het elektrische apparaat is uitgeschakeld en die waarin het weliswaar is ingeschakeld, maar zonder belasting draait.

Informatie over het voldoen aan de EG-richtlijn 2002/44/EG inzake trillingen is te vinden op www.stihl.com/vib.

19.6 REACH

REACH staat voor een EG voorschrift voor de registratie, classificatie en vrijgave van chemicaliën.

Informatie met betrekking tot het voldoen aan het REACH-voorschrift is onder www.stihl.com/reach weergegeven.

20 Onderdelen en toebehoren

20.1 Onderdelen en toebehoren

STIHL Deze symbolen kenmerken de originele STIHL onderdelen en het originele STIHL toebehoren.

STIHL adviseert alleen originele STIHL onderdelen en origineel STIHL toebehoren te gebruiken.

Reserveonderdelen en toebehoren van andere fabrikanten kunnen door STIHL wat betreft betrouwbaarheid, veiligheid en geschiktheid ondanks continue marktobservatie niet worden beoordeeld en STIHL kan ook niet borg staan voor het gebruik ervan.

Originele STIHL onderdelen en origineel STIHL toebehoren zijn leverbaar via de STIHL dealer.

21 Milieuverantwoord afvoeren

21.1 Bladblazer en accu afvoeren

Informatie over de afvoer is verkrijgbaar bij de gemeente of bij een STIHL dealer.

Een onjuiste afvoer kan schadelijk zijn voor de gezondheid en voor het milieu.

- ▶ De STIHL producten inclusief de verpakking volgens de plaatselijke voorschriften bij een geschikt verzamelpunt voor recycling inleveren.
- ▶ Niet bij het huisvuil afvoeren.

22 EU-conformiteitsverklaring

22.1 Bladblazer STIHL BGA 160.0

ANDREAS STIHL AG & Co. KG
Badstraße 115
D-71336 Waiblingen

Duitsland

verklaart op eigen verantwoording dat

- Constructie: Accublادblazer
- merk: STIHL
- type: BGA 160.0
- Serie-identificatie: BA09

voldoet aan de betreffende bepalingen van de richtlijnen 2011/65/EU, 2006/42/EG, 2014/30/EU en 2000/14/EG en in overeenstemming met de ten tijde van de productiedatum geldende versies van de volgende normen is ontwikkeld en geproduceerd: EN 55014-1, EN 55014-2 en EN 62841-1 met inachtneming van de normen IEC 62841-4-6 en prEN 62841-4-6.

Voor het bepalen van het gemeten en het gegarandeerde geluidsvermogeniveau werd gehandeld volgens de richtlijn 2000/14/EG, bijlage V.

- Gemeten geluidsvermogeniveau: 90 dB(A)
- Gegarandeerd geluidsvermogeniveau: 92 dB(A)

De technische documentatie wordt bij de productgoedkeuring van ANDREAS STIHL AG & Co. KG bewaard.

Het productiejaar, het productieland en het machinenummer staan vermeld op de bladblazer.

Waiblingen, 01. 09. 2024

ANDREAS STIHL AG & Co. KG

Bij volmacht 

Robert Olma, Vice President, Regulatory Affairs & Global Governmental Relations

23 UKCA-conformiteitsverklaring

23.1 Bladblazer STIHL BGA 160.0

**UK
CA**

ANDREAS STIHL AG & Co. KG
Badstraße 115
D-71336 Waiblingen

Duitsland

verklaart op eigen verantwoording dat

- Constructie: Accublادblazer
- merk: STIHL
- Type: BGA 160.0
- Serie-identificatie: BA09

voldoet aan de betreffende bepalingen van de Britse richtlijnen The Restriction of the Use of Certain Hazardous Substances in Electrical and Electronic Equipment Regulations 2012, Supply of Machinery (Safety) Regulations 2008, Electromagnetic Compatibility Regulations 2016 en Noise Emission in the Environment by Equipment for use Outdoors Regulations 2001 en in overeenstemming met de ten tijde van de productiedatum geldende versies van de volgende normen is ontwikkeld en geproduceerd: EN 55014-1, EN 55014-2 en EN 62841-1 met inachtneming van IEC 62841-4-6 en prEN 62841-4-6.

Voor het bepalen van het gemeten en het gegarandeerde geluidsvermogeniveau werd gehandeld volgens de Britse richtlijn Noise Emission in the Environment by Equipment for use Outdoors Regulations 2001, Schedule 8.

- Gemeten geluidsvermogeniveau: 90 dB(A)
- Gegarandeerd geluidsvermogeniveau: 92 dB(A)

De technische documentatie wordt bij
ANDREAS STIHL AG & Co. KG bewaard.

Het productiejaar, het productieland en het
machinenummer staan vermeld op de bladbla-
zer.

Waiblingen, 2024. 0901

ANDREAS STIHL AG & Co. KG

Bij volmacht



Robert Olma, Vice President, Regulatory Affairs
& Global Governmental Relations

24 Adressen

www.stihl.com

25 Algemene veiligheidswaar- schuivingen voor elektri- sche gereedschappen

25.1 Inleiding

In dit hoofdstuk staan de algemene veiligheidsin-
structies volgens de norm EN/IEC 62841 voor
handgeleide, door een elektromotor aangedre-
ven gereedschappen.

STIHL moet deze teksten afdrukken.

De onder "Elektrische veiligheid" beschreven vei-
ligheidsinstructies ter voorkoming van elektrische
schokken gelden niet voor de STIHL accupro-
ducten.



WAARSCHUWING

- **Lees alle veiligheidsinstructies, voorschriften, illustraties en technische gegevens, waarvan dit elektrische gereedschap is voorzien.** Als de hierna volgende instructies niet worden opgevolgd, kan dit leiden tot elektrische schokken, brand en/of ernstig letsel. **Bewaar alle veiligheidsaanwijzingen en voorschriften voor toekomstig gebruik.**

Het in de veiligheidsaanwijzingen gebruikte begrip 'elektrisch gereedschap' heeft betrekking op elektrisch gereedschap voor aansluiting op het lichtnet (met netkabel) of op elektrisch gereedschap dat als energiebron een accu heeft (zonder netkabel).

25.2 Veiligheid op de werkplek

- Houd uw werkomgeving schoon en goed verlicht.** Een rommelig of onverlicht werkge-
bied kan leiden tot ongevallen.
- Niet met elektrisch gereedschap werken in een omgeving waar explosiegevaar bestaat en waarin zich brandbare vloeistoffen, gasen of stoffen bevinden.** Elektrisch gereedschap genereert vonken die stof of dampen tot ontsteking kunnen brengen.
- Houd kinderen en andere personen tijdens het werken met elektrisch gereedschap op afstand.** Als de aandacht wordt afgeleid, kunt u de controle over het elektrische gereedschap verliezen.

25.3 Elektrische veiligheid

- De aansluitstekker van het elektrische gereedschap moet in de contactdoos passen.** Aan de stekker mogen op geen enkele wijze wijzigingen worden aangebracht. **Gebruik geen verloopstekers in combinatie met geaard elektrisch gereedschap.** Onge-
wijzigde stekers en passende contactdozen beperken het risico op een elektrische schok.
- Vorkom lichaamscontact met geaarde oppervlakken, zoals bijvoorbeeld buizen, verwarmingen, fomuizen en koelkasten.** Er is een hoger risico op een elektrische schok wanneer uw lichaam geaard is.
- Bescherm elektrisch gereedschap tegen regen of vocht.** Het binnendringen van water/
vocht in elektrisch gereedschap verhoogt de kans op een elektrische schok.
- Gebruik de netkabel niet voor andere doeleinden.** Gebruik de netkabel nooit om het elektrische gereedschap te dragen of te trekken of om de stekker uit het stopcontact te trekken. **De netkabel uit de buurt houden van hittebronnen, olie, scherpe randen of bewegende onderdelen.** Beschadigde of in de war geraakte aansluitkabels verhogen de kans op een elektrische schok.
- Bij het in de open lucht werken met elektrisch gereedschap, alleen verlengkabels gebruiken die geschikt zijn voor gebruik buitenshuis.** Het gebruik van voor buiten geschikte verlengkabels beperkt het risico op een elektrische schok.
- Als werken met elektrisch gereedschap in een vochtige omgeving onvermijdelijk is, maak dan gebruik van een aardlekschakelaar.**

laar. Het gebruik van een aardlekschakelaar verkleint de kans op een elektrische schok.

25.4 Veiligheid van personen

- a) **Wees alert, let goed op wat u doet en ga met overleg te werk bij het werken met elektrisch gereedschap. Gebruik geen elektrisch gereedschap als u moe of onder de invloed van drugs, alcohol of medicijnen bent.** Eén moment van onoplettendheid bij het gebruik van het elektrische gereedschap kan leiden tot ernstig letsel.
- b) **Draag persoonlijke beschermende uitrusting en altijd een veiligheidsbril.** Draag altijd een veiligheidsbril. Het dragen van persoonlijke beschermende uitrusting zoals een stofmasker, werkschoenen met stroeve zool, een veiligheidshelm of gehoorbescherming, afhankelijk van de aard en het gebruik van het elektrische gereedschap, vermindert de kans op letsel.
- c) **Voorkom het per ongeluk inschakelen. Controleer of het elektrische gereedschap is uitgeschakeld voordat de stekker in de contactdoos wordt gestoken en/of de accu wordt aangesloten, het gereedschap wordt opgepakt of gedragen.** Als bij het dragen van het elektrische gereedschap uw vinger op de schakelaar ligt of als het elektrisch gereedschap ingeschakeld op het lichtnet wordt aangesloten, kan dit leiden tot ongevallen.
- d) **Afstelgereedschap of schroefslutels verwijderen voordat het elektrische gereedschap wordt ingeschakeld.** Afstelgereedschap of een sleutel dat/die in een draaiend deel van het elektrische gereedschap zit, kan leiden tot letsel.
- e) **Voorkom een onnatuurlijke lichaamshouding. Zorg voor een stabiele houding en bewaar altijd het evenwicht.** Hierdoor kan het elektrische gereedschap in onverwachte situaties beter onder controle worden gehouden.
- f) **Geschikte kleding dragen. Draag geen loshangende kleding of sieraden. Houd haren en kleding uit de buurt van bewegende delen.** Loshangende kleding, sieraden of lange haren kunnen blijven haken aan bewegende delen.
- g) **Als er een stofafzuig- en -opvanginrichting moet worden gemonteerd, moeten deze worden aangesloten en correct worden gebruikt.** Het gebruik van een stofafzuiginrichting beperkt het gevaar door stof.

- h) **Wees alert, voorkom een vals gevoel van veiligheid en lap de veiligheidsregels voor elektrisch gereedschap niet aan uw laars, ook als u na veelvuldig gebruik volledig vertrouwd bent met elektrisch gereedschap.** Achtelooos handelen kan binnen een fractie van een seconde tot zwaar letsel leiden.

25.5 Gebruik en behandeling van het elektrische gereedschap

- a) **Het elektrische gereedschap niet overbelasten. Gebruik voor uw werkzaamheden het daarvoor bestemde elektrische gereedschap.** Met het passende elektrische gereedschap werkt u beter en veiliger binnen het aangegeven capaciteitsbereik.
- b) **Geen elektrisch gereedschap gebruiken waarvan de schakelaar defect is.** Elektrisch gereedschap dat niet meer kan worden in- of uitgeschakeld, is gevaarlijk en moet worden gerepareerd.
- c) **Trek de stekker uit de contactdoos en/of verwijder de uitneembare accu alvorens afstelwerkzaamheden uit te voeren, toebehoren te vervangen of het apparaat op te bergen.** Deze voorzorgsmaatregel voorkomt het onbedoeld aanlopen van het elektrische gereedschap.
- d) **Niet-gebruikt elektrisch gereedschap buiten het bereik van kinderen opbergen. Elektrisch gereedschap niet laten gebruiken door personen die er niet mee vertrouwd zijn of die de instructies niet hebben gelezen.** Elektrisch gereedschap is gevaarlijk als dit door onervaren personen wordt gebruikt.
- e) **Elektrisch gereedschap en toebehoren zorgvuldig onderhouden. Controleer of de bewegende delen correct functioneren en dat deze niet klemmen, gebroken of beschadigd zijn omdat hierdoor de werking van het elektrische gereedschap nadelig wordt beïnvloed. Beschadigde onderdelen voor het gebruik van het elektrische gereedschap laten repareren.** Vele ongevallen zijn te wijten aan slecht onderhouden elektrisch gereedschap.
- f) **De messen scherp en schoon houden.** Zorgvuldig geslepen messen met scherpe snijkanten klemmen minder snel en zijn gemakkelijker te hanteren.
- g) **Elektrisch gereedschap, toebehoren, wisselgereedschap enz. volgens deze instructies gebruiken. Hierbij op de arbeidsomstandig-**

- heden en de uit te voeren werkzaamheden letten.** Het gebruik van elektrisch gereedschap voor andere dan de bedoelde toepassingen kan tot gevaarlijke situaties leiden.
- h) **Houd de handgrepen en handgreepvlakken, schoon en olie- en vetvrij.** Gladde handgrepen en handgreepvlakken staan een veilige bediening en controle over het elektrische gereedschap in onvoorziene situaties in de weg.

25.6 Gebruik en behandeling van het accugereedschap

- a) **Laad de accu's alleen met acculaders die door de fabrikant worden geadviseerd.** Met een acculader die geschikt is voor een bepaald type accu is er kans op brandgevaar als deze wordt gebruikt voor een ander type accu.
- b) **Gebruik alleen de daarvoor bedoelde accu's in de elektrische gereedschappen.** Het gebruik van andere accu's kan leiden tot letsel en brandgevaar.
- c) **De niet-gebruikte accu uit de buurt houden van paperclips, munten, sleutels, spijkers, schroeven of andere kleine metalen voorwerpen waarmee de contacten kunnen worden overbrugd.** Kortsluiting tussen de accucontacten kan leiden tot brandwonden of brand.
- d) **Bij verkeerd gebruik kan accuvloeistof uit de accu weglekken. Contact hiermee voorkomen. Bij toevallig contact, met water afspoeien. Als de accuvloeistof in de ogen komt bovendien een arts raadplegen.** Weglekende accuvloeistof kan leiden tot huidirritaties of brandwonden.
- e) **Gebruik geen beschadigde accu's of accu's waaraan wijzigingen zijn aangebracht.** Beschadigde of gewijzigde accu's kunnen zich onvoorspelbaar gedragen en leiden tot kans op explosie of letsel.
- f) **Stel een accu niet bloot aan vuur of hoge temperaturen.** Vuur of temperaturen boven de 130 °C (265 °F) kunnen leiden tot explosies.
- g) **Volg alle instructies met betrekking tot het laden op en laad de accu of het accugereedschap nooit op buiten het in de handleiding genoemde temperatuurbereik.** Verkeerd laden of laden buiten het vrijgegeven temperatuurbereik kan de accu beschadigen en kans op brand verhogen.

25.7 Service

- a) **Laat elektrisch gereedschap alleen repareren door gekwalificeerd en vakkundig personeel en alleen met originele vervangingsonderdelen.** Daarmee wordt gewaarborgd dat de veiligheid van het elektrische apparaat behouden blijft.
- b) **Voer geen onderhoudswerkzaamheden uit aan beschadigde accu's.** Al het onderhoud aan accu's mag alleen door de fabrikant of een hiertoe gemachtigd bedrijf worden uitgevoerd.

25.8 Veiligheidsinstructies voor bladblazers

- a) **Gebruik de bladblazer niet bij slecht weer, met name niet bij kans op onweer.** Daarmee verkleint u de kans door bliksem te worden getroffen.
- b) **Draag een oog- en gehoorbeschermer.** Een geschikte persoonlijke veiligheidsuitrusting verkleint het risico op verwondingen.
- c) **Draag tijdens het gebruik van de bladblazer altijd beschermende schoenen met anti-slip-functie. Werk nooit met blote voeten of met open sandalen.** Zo vermindert u het gevaar van wonden aan de voeten.
- d) **Draag geen losvallende kleding of zaken als een sjaal, een koord, een ketting, een lint of vergelijkbaar, die in de luchtinlaat gezogen kunnen worden. Draag lang haar in een paardenstaart of bedek het, zodat het niet kan worden ingezogen.** Als deze dingen naar binnen worden gezogen, kan dit het risico op letsel verhogen.
- e) **Houd tijdens gebruik de bladblazer uit de buurt van andere personen.** Weggeslingerd afval kan het risico van verwondingen vergroten.
- f) **Richt het blaasmondstuk nooit op mensen, dieren of ramen. Wees bijzonder voorzichtig bij het wegblazen van afval in de buurt van vaste objecten, zoals bomen, auto's of muren, waar het afval tegenaan kan botsen.** Weggeslingerd afval kan het risico van verwondingen vergroten.
- g) **Gebruik de bladblazer niet om brandend of rokend afval, zoals sigaretten, lucifers of as, weg te blazen.** Deze ontstekingsbronnen kunnen het risico van brand vergroten.
- h) **Raak de ventilator niet aan als deze nog draait. Schakel de bladblazer uit en wacht tot**

de ventilator stilstaat voordat u een deel verwijdert dat de toegang tot de ventilator vrijgeeft. Dit verkleint het risico van letsel door bewegende onderdelen.

- i) **Zorg ervoor dat de schakelaar uitgeschakeld is, voordat u ingeklemd materiaal verwijdert of onderhoud uitvoert aan de bladblazer.** Onverwachts activeren van de bladblazer bij het verwijderen van vastzittend materiaal of bij het onderhoud kan het risico van letsel vergroten.

www.stihl.com



0458-058-9601-A



0458-058-9601-A